

Метеостанция СВОХИТ-МЕТЕО 130-100 для кровли, площадок и трубопроводов

Версия ПО 2.0.2

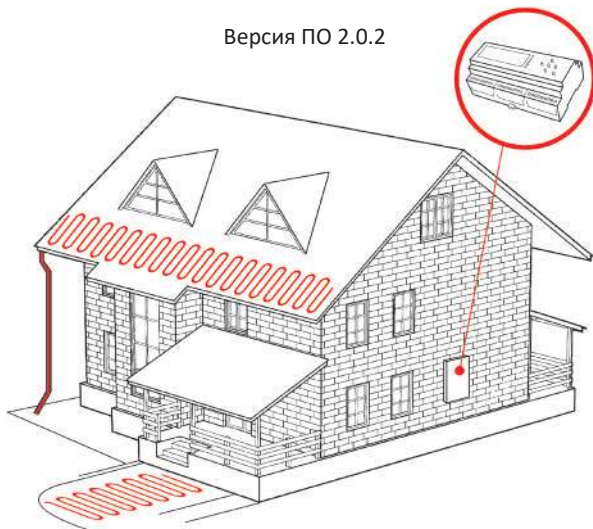

РУКОВОДСТВО ПО ЭКСПЛУАТАЦИИ
(СОВМЕЩЕННОЕ С ПАСПОРТОМ)

СВОХИТ
своё тепло

www.svoheat.ru

Изготовитель: ООО «Свохит»
Россия, г. Москва, Одинцовский р-н,
РП Заречье, ул. Торговая стр. 2

Тел.: 8 (800) 600-29-08

E-mail: info@svoheat.ru

ОГЛАВЛЕНИЕ

1. ОБЩИЕ УКАЗАНИЯ	4
2. ТЕХНИЧЕСКИЕ ХАРАКТЕРИСТИКИ СВОХИТ-МЕТЕО 130-100	5
3. ЭЛЕМЕНТЫ УПРАВЛЕНИЯ СВОХИТ-МЕТЕО 130-100	7
4. ПОРЯДОК РАБОТЫ СВОХИТ-МЕТЕО 130-100	10
4.1. Первый запуск СВОХИТ-МЕТЕО 130-100	11
4.2. Структура данных на экране СВОХИТ-МЕТЕО 130-100	11
4.2.1. Окна установленного режима работы	11
4.2.2. Окна Меню настроек	12
4.2.3. Вход в Главное меню	13
5. ПРОСМОТР ВЕРСИИ ПО ТЕРМОРЕГУЛЯТОРА СВОХИТ-МЕТЕО 130-100	14
6. СМЕНА ПАРОЛЯ.....	14
6.1. Ввод пароля для изменения служебных данных.....	15
7. РЕЖИМЫ РАБОТЫ СВОХИТ-МЕТЕО 130-100	15
7.1. Режим «Труба».....	17
7.1.1. Порядок работы режима «Труба»	18
7.1.2. Настройка и активация режима «Труба»	19
7.1.3. Информация на экране и индикация в режиме «Труба».....	21
7.2. Режим «Труба+»	21
7.2.1. Порядок работы режима «Труба+»	22
7.2.2. Настройка и активация режима «Труба+»	24
7.2.3. Информация на экране и индикация в режиме «Труба+».....	27
7.3. Режим «Кровля/дор»	28
7.3.1. Порядок работы режима «Кровля/дор».....	30
7.3.1.1. Непрерывный обогрев во всём диапазоне рабочих температур.....	30
7.3.1.2. Поддержание заданной температуры на каком-либо канале независимо от показаний ДО и ДВ	30
7.3.1.3. Подключён датчик t° воздуха Д5, датчики осадков и/или воды для канала N, но нет датчика t° поверхности для канала N.....	31

7.3.1.4. Подключён датчик t° воздуха Д5, датчики осадков и/или воды для канала N, и датчик t° поверхности для канала N.....	32
7.3.1.5. Оттайка	33
7.3.2. Настройка и активация режима «Кровля/дор».....	34
7.3.3. Информация на экране и индикация в режиме «Кровля/дор»	38
7.4. Режим «Таймер».....	39
7.4.1. Порядок работы режима «Таймер»	40
7.4.2. Настройка и активация режима «Таймер»	41
7.4.3. Информация на экране и индикация в режиме «Таймер».....	43
7.5.Режим «t датчиков».....	43
7.6.Установка задержек включения и выключения реле	44
7.6.1.Особенности задержек включения и выключения реле для разных режимов работы терморегулятора	46
8. НАСТРОЙКА НПТ.....	47
9. СВЯЗЬ СВОХИТ-МЕТЕО 130-100 С ПК ПО MODBUS	49
9.1. Таблица регистров MODBUS для СВОХИТ-МЕТЕО 130-100	52
10.СБРОС НАСТРОЕК СВОХИТ-МЕТЕО 130-100	62
11.ЧАСТО ЗАДАВАЕМЫЕ ВОПРОСЫ ПО СВОХИТ-МЕТЕО 130-100	63
12.ИСПРАВЛЕНИЯ В ВЕРСИИ 2.0.2	64
13.ТРЕБОВАНИЯ БЕЗОПАСНОСТИ	64
14. ГАРАНТИИ ИЗГОТОВИТЕЛЯ	65
15. ТРАНСПОРТИРОВКА И ХРАНЕНИЕ	66
16. СВЕДЕНИЯ О РЕКЛАМАЦИЯХ	66
17. СВИДЕТЕЛЬСТВО О ПРИЁМКЕ	68
18. СВЕДЕНИЯ О ПРОДАЖЕ	68

1. ОБЩИЕ УКАЗАНИЯ

Определения:

а.) **Зона обогрева** – отдельный обогреваемый объект, не зависящий и не влияющий на другие обогреваемые объекты, подключённые к терморегулятору

б.) **Нагрузка – контактор**, подключаемый к любому каналу **СВОХИТ-МЕТЕО 130-100**, предназначенному для управления обогревом (реле 1-4). Подключенный контактор должен коммутировать нагревательный кабель в зоне обогрева

в.) **Канал** – выходное реле 1-4 на **СВОХИТ-МЕТЕО 130-100**, к которому подключается нагрузка, а также соответствующий датчик температуры, аналоговый или цифровой. Нагрузки на всех каналах коммутируются независимо друг от друга

г.) **Аналоговый датчик температуры** – датчик на основе терморпары, подключаемый к **СВОХИТ-МЕТЕО 130-100** ко входам «Датчики $t^{\circ} 4...20$ мА» с помощью нормирующего преобразователя температуры (НПТ) с выходным токовым сигналом 4-20 мА

1.1. Метеостанция СВОХИТ-МЕТЕО 130-100 (далее СВОХИТ-МЕТЕО 130-100) – это универсальный регулятор температуры, предназначенный для автоматического управления системами электрического обогрева (возможно использование для управления любыми другими системами), измерения температурных показателей датчиков, измерения показателей датчиков воды, осадков и управления процессами обогрева (разогрев, поддержание температуры и другие) по заданному алгоритму. Преимущественно используется в составе систем электрического обогрева защиты от антиобледенения кровли и открытых площадей, промышленного обогрева трубопроводов и резервуаров и любых других систем электрического обогрева различного назначения.

СВОХИТ-МЕТЕО 130-100 управляет обогревом с помощью коммутации нагревательных кабелей через внешние контакторы.

Терморегулятор **СВОХИТ-МЕТЕО 130-100** позволяет подключать цифровые и аналоговые датчики температуры воздуха и температуры поверхности, датчики осадков и воды для измерения соответ-

ствующих параметров: температуры окружающего воздуха, температуры поверхности обогрева, наличия атмосферных осадков и талой воды в водосточной системе.

Аналоговые датчики температуры могут использоваться только для измерения температуры обогреваемых поверхностей. Эти датчики должны подключаться к **СВОХИТ-МЕТЕО 130-100** с помощью нормирующих преобразователей температуры (НПТ) с выходным токовым сигналом 4-20 мА.

СВОХИТ-МЕТЕО 130-100 позволяет выбрать 1 из 4 алгоритмов работы в зависимости от типа обогреваемых объектов.

При необходимости удалённого управления прибором можно подключить **СВОХИТ-МЕТЕО 130-100** к компьютеру (ПК) через интерфейс RS-485. Связь с ПК осуществляется по протоколу MODBUS RTU.

1.2. Приобретая терморегулятор СВОХИТ-МЕТЕО 130-100:

- убедитесь в наличии штампа магазина и даты продажи в паспорте на гарантийный ремонт;
- убедитесь в наличии свидетельства о приёме в паспорте на гарантийный ремонт;

1.3. В комплект поставки входят:

- регулятор температуры **СВОХИТ-МЕТЕО 130-100**
- руководство по эксплуатации
- упаковка

После транспортирования при отрицательных температурах не-

2. ТЕХНИЧЕСКИЕ ХАРАКТЕРИСТИКИ

Параметры	СВОХИТ-МЕТЕО 130-100
Номинальное напряжение питания	220 В ± 10%
Ток потребления при выключенной нагрузке не более	6 мА (1,3Вт)
Предельные параметры нагрузки (реле 1-4)	6 А / ~250 В

Количество каналов управления	до 4
Предельные параметры сигнальных реле 5-7	3А / ~250 В
Количество подключаемых датчиков температуры	Цифровых до 5
	Аналоговых (через НПТ) до 4
Поддерживаемые типы микросхем цифровых датчиков	DS1820, DS18B20, DS1822
Интерфейс НПТ для подключения аналоговых датчиков	Токовая петля 4-20 мА
Параметры выхода +5 В	0,1А / 4,75-5,25 В
Параметры выхода +24 В	0,1А / 22,8-25,2 В
Количество подключаемых датчиков осадков	до 2
Количество подключаемых датчиков воды	до 4
<i>Пароль по умолчанию</i>	<i>00000</i>
Температура эксплуатации	0 ...+45 °С
Тип крепления в шкаф	DIN-рейка, 9 модулей
Габаритные размеры	160x96x62 мм
Степень защиты оболочки	IP20
Допустимая относительная влажность, не более	80%
Масса, не более	450 г
Интерфейс соединения с ПК	RS-485
Протокол связи с ПК	Modbus RTU

Габаритный чертёж СВОХИТ-МЕТЕО 130-100 представлен на рисунке ниже

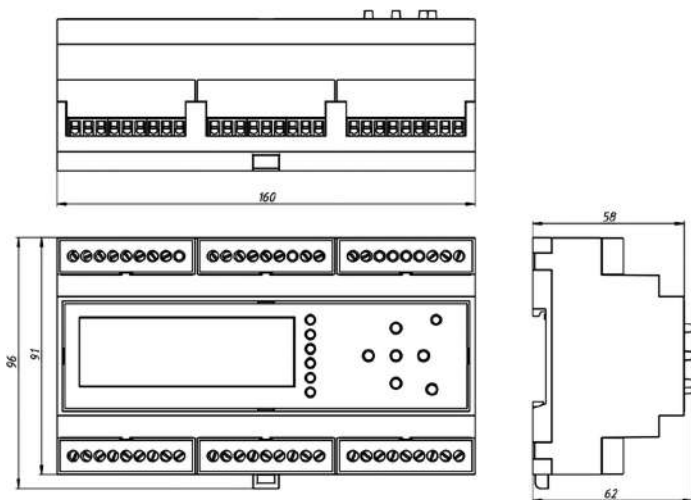

3. ЭЛЕМЕНТЫ УПРАВЛЕНИЯ СВОХИТ-МЕТЕО 130-100



Рисунок 1. Вид сверху



Рисунок 2. Лицевая панель

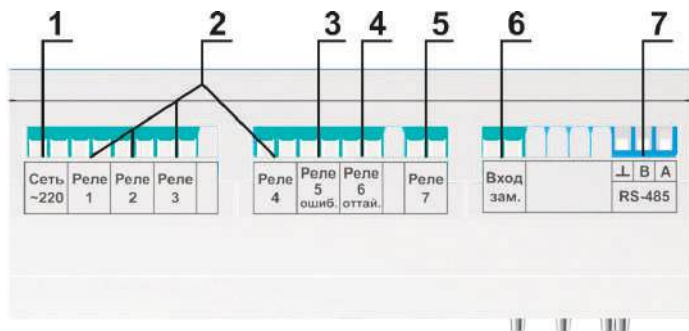

Рисунок 3. Вид снизу

1	вход сетевого напряжения питания терморегулятора СВОХИТ-МЕТЕО 130-100
2	разъёмы для подключения нагрузок к каналам 1-4
3	разъём для подключения индикатора ошибки (лампа, светодиод)
4	разъём для подключения индикатора включения оттайки (лампа, светодиод) – используется только в режиме «Кровля/дор»

5	разъём реле 7; может использоваться для коммутации питания для датчиков осадков – используется только в режиме «Кровля/дор»
6	разъём подключения внешней кнопки для ручного включения и выключения оттайки в режиме «Кровля/дор»
7	разъём подключения к ПК по интерфейсу RS-485
8	экран для отображения информации
9	светодиодные индикаторы включения реле 1-4, оттайки и коммутации питания для датчиков осадков
10	кнопка ВЛЕВО
11	кнопка ВВЕРХ
12	кнопка ВПРАВО
13	индикатор аварии
14	кнопка МЕНЮ/ОК
15	кнопка ВЫХОД
16	кнопка ВНИЗ
17	«общий провод» для подсоединения датчиков температуры, осадков и воды
18	выход +5 В для питания цифровых датчиков температуры
19	разъёмы для подключения цифровых датчиков температуры на каналы 1-4 (датчики Д1-Д4) и цифрового датчика температуры воздуха Д5
20	выход +24 В для питания НПТ при подключении аналоговых датчиков температуры
21	разъёмы для подключения НПТ при подключении аналоговых датчиков температуры на каналы 1-4
22	разъёмы для подключения датчиков осадков
23	разъёмы для подключения датчиков воды

4. ПОРЯДОК РАБОТЫ СВОХИТ-МЕТЕО 130-100

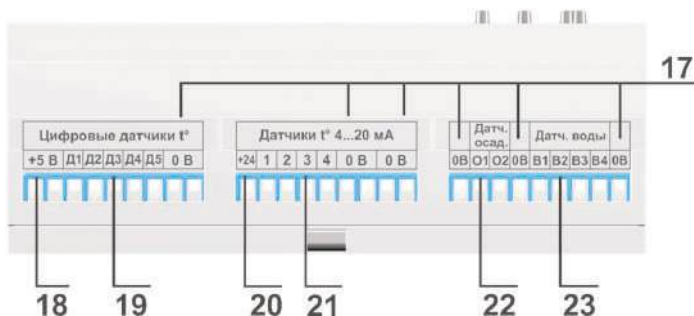
Терморегулятор **СВОХИТ-МЕТЕО 130-100** предназначен для установки в шкафу управления. Корпус **СВОХИТ-МЕТЕО 130-100** монтируется на DIN-рейку. К прибору необходимо подсоединить цифровые и/или аналоговые датчики температуры, при необходимости датчики осадков и воды, нагрузку, внешние индикаторные лампы, провода питания.

! Подключение всех датчиков, нагрузок и индикаторов к **СВОХИТ-МЕТЕО 130-100** следует осуществлять только при отключенном напряжении питания прибора

Для исключения импульсных помех и сбоев в его работе необходимо зашунтировать обмотку подключаемых к **СВОХИТ-МЕТЕО 130-100** контакторов RC-цепью по приведённой ниже схеме:

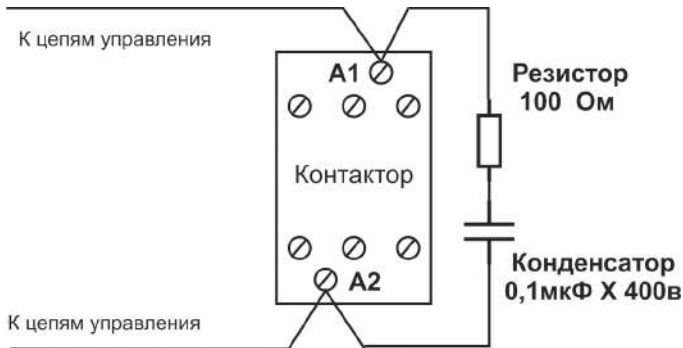

После монтажа и коммутации питающих, силовых и сигнальных цепей необходимо произвести настройки **СВОХИТ-МЕТЕО 130-100**, по которым прибор будет в дальнейшем работать, в зависимости от требуемого режима работы.

Экран прибора оснащён постоянно включенной подсветкой: при первом запуске терморегулятора и при нажатии любой кнопки на лицевой панели подсветка горит максимально ярко в течении при-

мерно 30 секунд, а затем яркость подсветки снижается до минимального уровня.

Вся рабочая информация в процессе эксплуатации прибора – меню настроек и основные окна выбранных режимов – отображается на экране **СВОХИТ-МЕТЕО 130-100**, дополнительно используются светодиодные индикаторы (поз. 9 на рис. 2). Управление прибором происходит с помощью клавиатуры на лицевой панели или удалённо с помощью ПК по протоколу MODBUS RTU.

4.1. Первый запуск СВОХИТ-МЕТЕО 130-100

После включения терморегулятора включается подсветка экрана и на нём примерно на 3 секунды появляется приветственное сообщение, а затем прибор переходит в установленный рабочий режим.

СВОХИТ-МЕТЕО 130-100 поставляется с предустановленным режимом работы «t датчиков». В этом режиме никакие индикаторные светодиоды (поз. 9 и 13 на рисунке 2) не горят, все нагрузки выключены, на экране отображаются только значения от подключенных датчиков температуры.

4.2. Структура данных на экране СВОХИТ-МЕТЕО 130-100

Отображаемые на экране терморегулятора данные разделяются на 2 секции: установленный режим работы и Меню настроек.

4.2.1. Окна установленного режима работы

При активации какого-либо режима на экране отображаются окна со всей необходимой информацией для выбранного режима работы: измеренные, вычисленные и предустановленные параметры. Навигация между этими окнами осуществляется только кнопками ВВЕРХ и ВНИЗ. **Навигация циклическая** – при нажатии кнопки ВНИЗ на последнем окне происходит переход на первое окно, аналогично и при нажатии кнопки ВВЕРХ на первом окне происходит переход к последнему окну – на рисунке 4 приведены примеры переходов между окнами в режимах Труба и Таймер.

При нажатии кнопки МЕНЮ/ОК происходит вход в основное Меню настроек прибора.



Рисунок 4. Переходы между информационными окнами в режимах Труба (слева) и Таймер (справа)

4.2.2. Окна Меню настроек

При нажатии кнопки МЕНЮ/ОК на экране происходит переход из секции установленного режима работы в Меню настроек, главное окно Меню показано на рисунке 5.

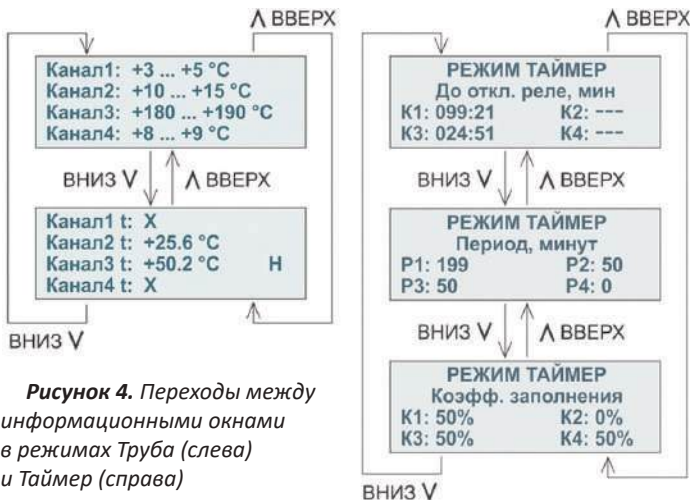

Рисунок 5. Главное меню СВОХИТ-МЕТЕО 130-100

Навигация в Главном меню осуществляется кнопками ВВЕРХ и ВНИЗ – при этом перемещается стрелочный указатель на выбранный пункт Главного меню. При нажатии на кнопку МЕНЮ/ОК происходит заход в выбранный пункт Главного меню, а при нажатии кнопки ВЫХОД происходит возврат из Главного меню в секцию Рабочего режима на то окно, из которого был совершён вход в Главное меню.

В Меню СВОХИТ-МЕТЕО 130-100 можно выполнить следующие настройки:

1.	Узнать текущую версию прошивки прибора – версию ПО
2.	Установить пароль из 5 цифр – пароль по умолчанию 00000
3.	Выбрать рабочий режим и установить необходимые для него параметры и значения
4.	Настроить НПТ для аналоговых датчиков в зависимости от минимального (4 мА) и максимального (20 мА) токового сигнала
5.	Установить параметры связи с ПК по протоколу MODBUS: назначить адрес устройства и скорость обмена данными.

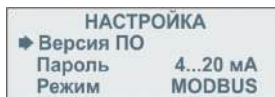
Порядок установки системного языка указан в главе 5, действия по смене пароля приведены в главе 6, настройки режимов работы описаны в главе 7, настройка НПТ – в главе 8, связи с ПК по MODBUS посвящён раздел 9.

4.2.3. Вход в Главное меню

На рисунке 6 показан пример входа в Главное меню из 2-го окна установленного режима «t датчиков»:



Рисунок 6. Выход в Главное меню из секции рабочего режима

5. ПРОСМОТР ВЕРСИИ ПО ТЕРМОРЕГУЛЯТОРА СВОХИТ-МЕТЕО 130-100

Для просмотра версии ПО терморегулятора не требуется вводить пароль. Узнать текущую версию ПО можно по следующей схеме:



6. СМЕНА ПАРОЛЯ

Для исключения несанкционированного доступа посторонних лиц к **СВОХИТ-МЕТЕО 130-100** его меню организовано таким образом, чтобы доступ ко всем критически важным настройкам осуществлялся только после ввода пароля.

Пароль состоит из 5 цифр, **по умолчанию – 00000**. Изменение пароля происходит по следующей схеме:



Если на обогреваемом объекте нет необходимости защищать терморегулятор от вмешательства посторонних лиц, то для удобства пользования прибором не рекомендуется менять пароль по умолчанию – при входе во все настройки на странице ввода пароля автоматически подставляется 00000, то есть пароль по умолчанию, поэтому для входа в любое меню настроек не придётся каждый раз вводить пароль, а достаточно нажать на кнопку МЕНЮ/ОК для подтверждения пароля по умолчанию

6.1. Ввод пароля для изменения служебных данных

На рисунке 7 показан пример ввода пароля при входе на страницу выбора режима работы **СВОХИТ-МЕТЕО 130-100**. Аналогичным образом требуется вводить пароль при изменении других служебных настроек – калибровке НРТ и настройке MODBUS.



Рисунок 7. Пример перехода из Главного меню на страницу выбора режима работы в зависимости от правильности ввода пароля

7. РЕЖИМЫ РАБОТЫ СВОХИТ-МЕТЕО 130-100

СВОХИТ-МЕТЕО 130-100 позволяет поддерживать температуру независимо в каждой зоне обогрева в соответствии с выбранным алгоритмом работы прибора. Всего доступны 5 режимов работы:

1.	«Труба» – поддержание заданной температуры обогреваемого объекта от минимальной t_{min} до максимальной t_{max} . Для каждого канала обогрева 1-4 необходимо подключить свой цифровой или аналоговый датчик (через НПТ) 1-4
2.	«Труба+» – поддержание заданной температуры обогреваемого объекта в зависимости от текущей температуры воздуха $t_{возд}$, и установленных значений минимальной и максимальной температур для этого объекта. В этом режиме необходим цифровой датчик температуры окружающего воздуха Д5, также возможно подключение цифровых или аналоговых датчиков температуры к каналам 1-4
3.	«Кровля/дор» – автоматически регулируемый электрообогрев для элементов кровли, крыш и т.п., а также участков земли перед зданиями и сооружениями типа входных групп и т.п., применяемый для предотвращения образования наледи на этих объектах. В этом режиме обязательно должен использоваться цифровой датчик температуры окружающего воздуха Д5, а также для экономии электроэнергии настоятельно рекомендуется подключать 1 или 2 датчика осадков и датчики воды на используемые каналы 1-4
4.	«Таймер» – режим управления нагревом без датчиков температуры по введённому периоду коммутации и коэффициенту мощности для каждого канала. В этом режиме не нужны ни датчики температуры, ни датчики осадков и воды
5.	«t датчиков» – отображение температуры со всех цифровых и аналоговых датчиков температуры, подключённых к прибору
6.	«Задержки» – это пункт установки задержек включения и выключения реле независимо для каждого из 4 каналов. Задержки работают в режимах «Труба», «Труба+» и «Кровля/Дор». Подробнее о настройке и применении задержек см. п. 7.6.

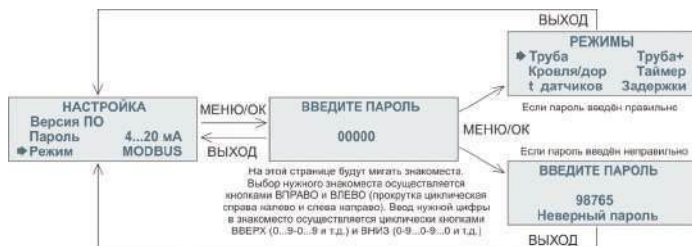
7.1. Режим «Труба»

Для использования режима «Труба» необходимо подключить к **СВОХИТ-МЕТЕО 130-100** до 4 цифровых (Д1-Д4) или аналоговых датчиков температуры (через НПТ), до 4 нагрузок (Реле 1-4), а также индикаторную лампу аварии датчиков температуры в соответствии со схемой на рисунке 8.

При одновременном подключении на один и тот же канал цифрового и аналогового датчика температуры (через НПТ и интерфейс 4...20 мА) приоритет измерения температуры отдаётся аналоговому датчику



Рисунок 8. Схема подключения **СВОХИТ-МЕТЕО 130-100** в режиме «Труба»

7.1.1. Порядок работы режима «Труба»

Терморегулятор **СВОХИТ-МЕТЕО 130-100** поддерживает температуру на всех 4 каналах независимо в соответствии с установленными для них значениями t_{\min} и t_{\max} в пределах от t_{\min} до t_{\max} : как только измеренная температура на каком-то канале опустится ниже t_{\min} , для этого канала включится нагрев, который будет продолжаться, пока температура обогреваемого объекта не достигнет t_{\max} , затем нагрев прекратится, пока температура не упадёт до t_{\min} , потом нагрев опять включится и так далее.

Разница между t_{\max} и t_{\min} – это температурный гистерезис. Минимальный гистерезис равен 1°C – в режиме «Труба» нельзя установить $t_{\min} > t_{\max}$. Пусть, например, для канала 2 установлено

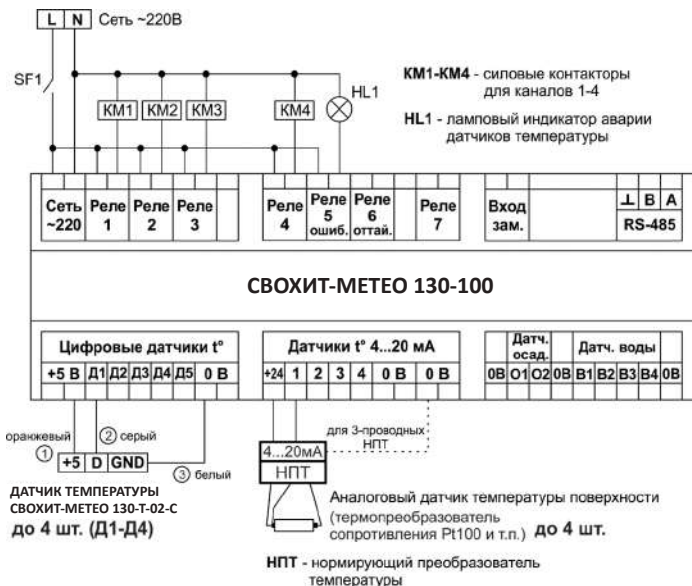
$t_{\min} = +7^{\circ}\text{C}$ и $t_{\max} = +12^{\circ}\text{C}$, тогда на 2 канале будет поддерживаться температура в соответствии с кривой на приведённом ниже графике:

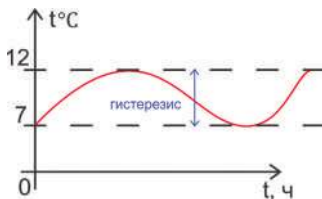

7.1.2. Настройка и активация режима «Труба»

Схема настройки режима «Труба» показана на рисунке 9, начиная со страницы выбора режима работы (см. рис. 7 из п. 6.1.). Навигация в окне «РЕЖИМЫ» осуществляется кнопками ВПРАВО и ВЛЕВО.



Рисунок 9. Настройка режима «Труба»

Если для какого-нибудь канала значения температуры введены с ошибкой, то есть $t_{\min} > t_{\max}$, t_{\min} или t_{\max} выходят за предельные значения (см. таблицу 1), то при нажатии кнопки МЕНЮ/ОК не будет совершён переход на следующую страницу, будет показано предупреждение об ошибке и в строке с ошибкой справа отобразится восклицательный знак, при этом введённые данные не будут записаны в память прибора:

* ТРУБА *
Ошибка
канал 1: +004...+004 °C !
канал 2: -109...+710 °C !

* ТРУБА *
Ошибка
канал 3: +025...+024 °C !
канал 4: +010...+015 °C

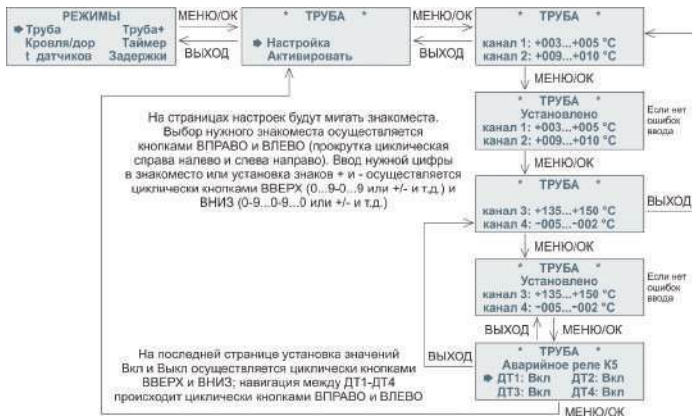
На последней странице настройки «Аварийное реле К5» можно выбрать, включать ли индикацию аварии при обнаружении ошибки на линии датчиков температуры. Ошибка датчика на канале определяется также в случае отсутствия и цифрового и аналогового датчика на этом канале. Поэтому, например, если используется только 2 канала – 1 и 2, – а каналы 3 и 4 не используются и к ним не подсоединено никакого датчика температуры, то для 3 и 4 канала следует отключить индикацию ошибки датчика, установив значения ДТ3 и ДТ4 в положение «Выкл», чтобы прибор мог показывать только ошибки на используемых каналах. На рис. 10 приведена схема активации режима «Труба»:



Рисунок 10. Активация режима «Труба»

Таблица 1. Предустановленные параметры режима «Труба» и диапазон их регулировок

Канал	1	2	3	4
t_{\min}' , °C, предуст.	+3	+3	+3	+3
Диапазон t_{\min}' , °C	-100...+699	-100...+699	-100...+699	-100...+699
t_{\max}' , °C, предуст.	+5	+5	+5	+5
Диапазон t_{\max}' , °C	-99...+700	-99...+700	-99...+700	-99...+700
Сигнал аварии, предуст.	Вкл	Вкл	Вкл	Вкл

7.1.3. Информация на экране и индикация в режиме «Труба»

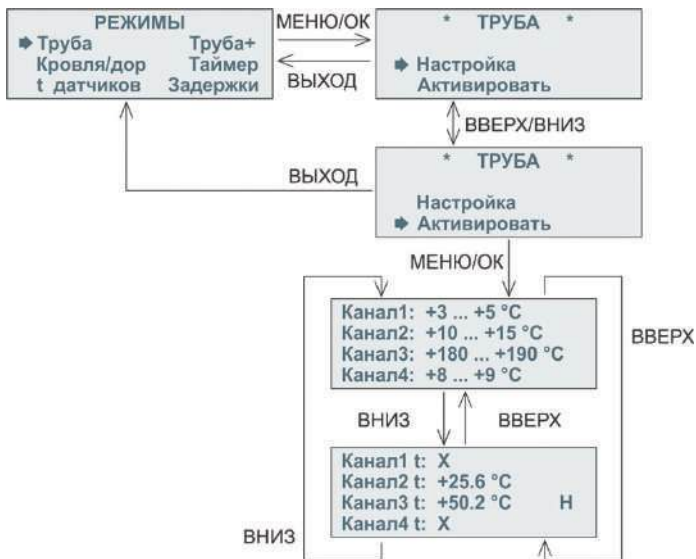
Рабочая информация в этом режиме отображается в 2 окнах. В первом окне показываются введённые значения температур t_{\min} и t_{\max} для каждого канала, а во втором окне – измеренное значение температуры на каждом канале и состояние реле:

- если вместо температуры стоит знак X, то датчик температуры на канале или отсутствует, или выдаёт ошибку;
- если рядом со значением измеренной температуры на канале появился символ Н – это означает, что нагрев включён. Если символа Н нет, то нагрев выключен.

На лицевой панели прибора в случае включения нагрева на каком-либо канале загорается соответствующий светодиод Реле 1-4.

Если для какого-либо канала обнаружена ошибка датчика и она включена в окне настроек «Аварийное реле K5», то на лицевой панели загорится светодиод ошибки (см. поз. 13 на рисунке 2).

7.2. Режим «Труба+»

Этот режим позволяет управлять обогревом независимо по каждому из 4 каналов при наличии только одного датчика температуры – датчика t° воздуха Д5 (см. поз. 19 на рисунке 3). Также возможно подключение на каналы 1-4 и других датчиков, как цифровых, так и аналоговых через НПТ. Схема подключения

СВОХИТ-МЕТЕО 130-100 в режиме «Труба+» приведена на рисунке 11.



Рисунок 11. Схема подключения СВОХИТ-МЕТЕО 130-100 в режиме «Труба+»

При одновременном подключении на один и тот же канал цифрового и аналогового датчика температуры (через НПТ и интерфейс 4...20 мА) приоритет измерения температуры отдаётся аналоговому датчику

7.2.1. Порядок работы режима «Труба+»

В этом режиме обязательно должен быть установлен **отдельный** цифровой датчик t° воздуха на вход D5 (см. рис. 11).

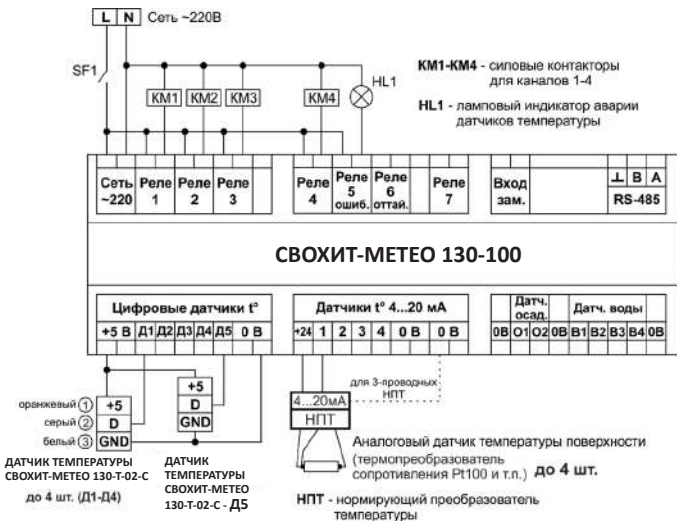
При наличии датчика t° воздуха на входе D5 для тех каналов 1-4, к которым не подключён датчик t° поверхности, нагрев будет происходить по вычисленному коэффициенту заполнения (коэф. мощности) в соответствии с верхним графиком на рисунке 12. Этот коэф. мощности определяет время включения и отключения нагрева для определённого канала относительно установленного **цикла реле** в минутах – периода работы реле для каждого канала



Рисунок 12. Алгоритм работы нагрева на произвольном канале N (от 1 до 4) в зависимости от наличия на этом канале датчика t° поверхности

При подключении цифровых или аналоговых датчиков t° на каналы 1-4 возможны 2 алгоритма работы каждого канала: поддержание и ограничение.

ПОДДЕРЖАНИЕ – если этот алгоритм выбран для к/л каналов 1-4 и к этим каналам подключены цифровые или аналоговые датчики t° , то независимо от наличия датчика t° воздуха Д5 для этих каналов режим «Труба+» преобразуется в режим «Труба»: диапазон температур будет от $T_{\text{вкл.}}$ до $T_{\text{выкл.}}$ вне зависимости от $T_{\text{возд. мин.}}$ и показаний датчика Д5 – см. нижний график на рисунке 12.

ОГРАНИЧЕНИЕ – если этот алгоритм выбран для к/л каналов и к этим каналам подключены цифровые или аналоговые датчики t° , то при наличии датчика t° воздуха Д5 нагрев на этих каналах будет происходить по вычисленному коэффициенту заполнения (коэф. мощности) в соответствии с верхним графиком на рисунке 12, но

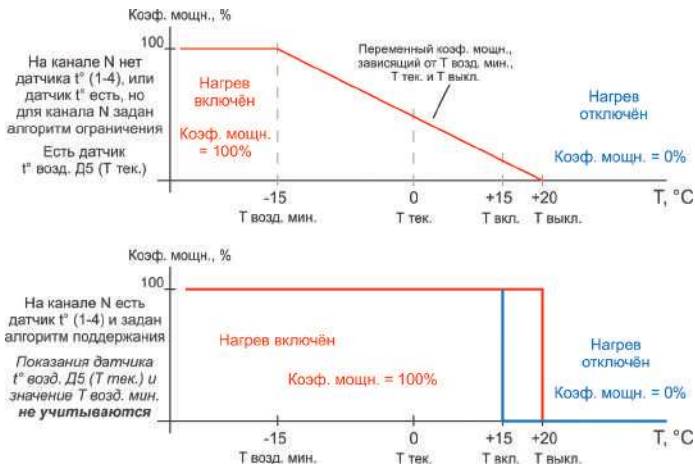
с учётом ограничения максимальной температуры для каждого канала от T вкл. до T выкл. При превышении на любом из каналов температуры, равной T выкл., нагрев прекращается до тех пор, пока обогреваемая поверхность не остынет ниже значения T вкл., вне зависимости от текущего коэффициента мощности.

Пример вычисления коэф. мощности (P) для канала N при наличии датчика t° воздуха Д5 и отсутствии датчика t° поверхности на канале N в соответствии с рисунком 12 при установленном цикле реле для этого канала 50 минут:

$$P = (T \text{ выкл.} - T \text{ тек.}) / (T \text{ выкл.} - T \text{ возд. мин.}) \times 100\% = \\ = (20 - 0) / (20 - (-15)) \times 100\% = 20 / 35 \times 100\% = 57,14\%$$

P – это время от цикла реле (периода нагрева), в течении которого будет включён нагрев. То есть нагрев при указанных на верхнем графике рис. 12 параметрах будет осуществляться в течении $50 \times 57,14\% = 30,86$ минут. Оставшиеся $(50 - 30,86) = 19,14$ минут нагрев осуществляться не будет.

Коэффициент мощности P , соответственно и время нагрева и паузы постоянно изменяются в зависимости от текущей t° воздуха (показаний датчика Д5).

Если на произвольном канале N (1-4) установлен свой датчик t° и **выбран режим поддержания**, тогда показания датчика Д5 для этого канала игнорируются и этот канал работает в режиме «Труба» согласно нижнему графику на рисунке 12.

7.2.2. Настройка и активация режима «Труба+»

Схема настройки режима «Труба+» показана на рисунке 13, начиная со страницы выбора режима работы (см. рис. 7 из п. 6.1.). Навигация в окне «РЕЖИМЫ» осуществляется кнопками ВПРАВО и ВЛЕВО.



Рисунок 13. Настройка режима «Труба+»

Для вводимых температур должно выполняться соотношение: $T_{\text{возд. мин}} < T_{\text{вкл.}} < T_{\text{выкл.}}$

Если для какого-нибудь канала значения температуры введены с ошибкой – не выполняется приведённое выше соотношение или значения параметров выходят за допустимые пределы (см. таблицу 2), то при нажатии кнопки МЕНЮ/ОК не будет совершён переход на следующую страницу и будет показано предупреждение об ошибке, при этом введённые данные не будут записаны в память прибора:

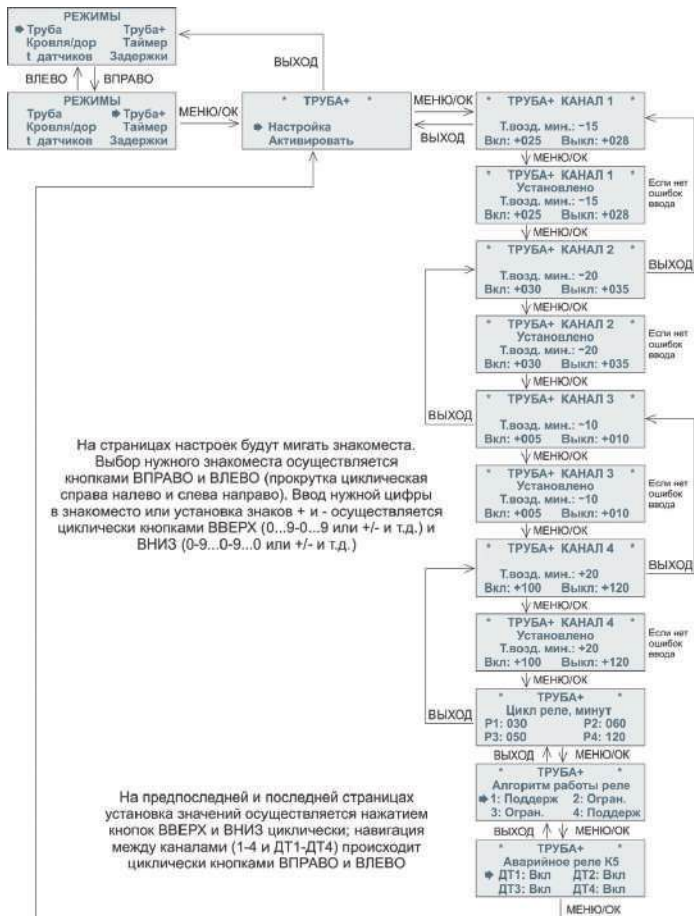

На последней странице настройки «Аварийное реле К5» можно выбрать, включать ли индикацию аварии при обнаружении ошибки на линии датчиков температуры. Ошибка датчика на канале определяется также в случае отсутствия и цифрового и аналогового датчика на этом канале. Поэтому, например, если используется только 2 канала – 1 и 2, – а каналы 3 и 4 не используются и к ним не подсоединено никакого датчика температуры, то для 3 и 4 канала следует отключить индикацию ошибки датчика, установив значения ДТ3 и ДТ4 в положение «Выкл», чтобы прибор мог показывать только ошибки на используемых каналах. На рис. 14 приведена схема активации режима «Труба+».

Таблица 2. Предустановленные параметры режима «Труба+» и диапазон их регулировок

Канал	1	2	3	4
Т возд. мин., °С, предуст.	-15	-15	-15	-15
Диапазон Т возд. мин., °С	-55...+70	-55...+70	-55...+70	-55...+70
Т вкл., °С, предуст.	+3	+3	+3	+3
Диапазон Т вкл., °С	-54...+699	-54...+699	-54...+699	-54...+699
Т выкл., °С, предуст.	+5	+5	+5	+5
Диапазон Т выкл., °С	-53...+700	-53...+700	-53...+700	-53...+700
Цикл реле, минут, предуст.	50	50	50	50
Диапазон Цикла реле, минут	0...199	0...199	0...199	0...199
Алгоритм работы реле	Поддерж.	Поддерж.	Поддерж.	Поддерж.
Сигнал аварии, предуст.	Вкл	Вкл	Вкл	Вкл



Рисунок 14.

Активация режима «Труба+»

7.2.3. Информация на экране и индикация в режиме «Труба+»

Рабочая информация в этом режиме отображается в 3 окнах (см. рис. 14). В первом окне показаны измеренные значения текущих температур для каналов 1-4, алгоритм работы реле данного канала, состояние нагрева – включён или выключен, – а также вычисленный коэффициент заполнения при управлении нагрузкой для каждого канала.

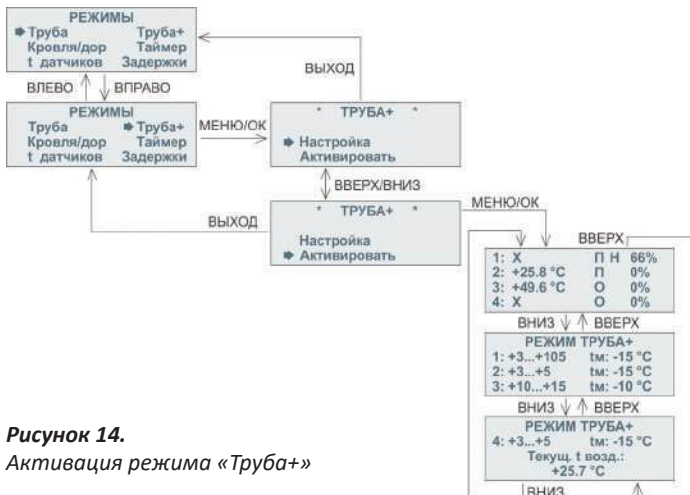
Во 2-м окне показаны введённые уставки для каналов 1-3: Т вкл., Т выкл. и Т возд. мин (tm).

В 3-м окне показаны уставки для канала 4 и измеренная текущая температура воздуха - Т тек.

В первом окне:

- если вместо температуры стоит знак X, то датчик температуры поверхности на канале отсутствует, или выдаёт ошибку. В таком случае **канал работает по датчику температуры воздуха Д5**: в зависимости от введённых уставок и текущей температуры воздуха вычисляется коэффициент заполнения (коэффициент мощности)

- если в какой-либо строчке отображается измеренное значение температуры, то это означает, что для данного канала подключён датчик температуры поверхности и этот канал работает по алгоритму «поддержание» или «ограничение» (см. п. 7.2.1.)
- символ П означает, что для данного канала выбран алгоритм «поддержание», символ О означает алгоритм «ограничение»
- если в какой-либо строчке для каналов 1-4 появился символ Н – это означает, что нагрев включён. Если символа Н нет, то нагрев выключен
- справа в каждой строчке отображается вычисленный коэффициент мощности в соответствии с графиком на рис. 12

На лицевой панели прибора в случае включения нагрева на каком-либо канале загорается соответствующий светодиод Реле 1-4.

Если для какого-либо канала 1-4 обнаружена ошибка датчика и она включена в окне настроек «Аварийное реле К5», а также в **случае аварии на линии датчика Д5** на лицевой панели загорится светодиод ошибки (см. поз. 13 на рисунке 2).

! **Рекомендуется устанавливать период коммутации реле для любого канала (5-е окно настройки «Цикл реле, минут») не меньше 10 минут, во избежание частых переключений реле регулятора, соответственно, быстрого износа реле и подключенных к ним контакторов**

7.3. Режим «Кровля/дор»

Этом режим используется для обогрева элементов кровли, входных групп и их элементов во избежание образования наледи на них. Управление обогревом происходит независимо по каждому из 4 каналов, но для работы этого режима обязательно должен быть установлен датчик температуры воздуха Д5 (см. поз. 19 на рис. 3). Одновременно возможно подключить на каналы 1-4 датчики температуры поверхности – цифровые, или аналоговые через НПТ, – в зависимости от решаемой задачи обогрева. Схема подключения **СВОХИТ-МЕТЕО 130-100** в режиме «Кровля/дор» приведена на рисунке 15.

Для работы **СВОХИТ-МЕТЕО 130-100** в режиме «Кровля/дор» достаточно только одного датчика температуры воздуха Д5, но для существенной экономии электроэнергии настоятельно рекомендуется подключать к прибору датчики осадков (ДО) и воды (ДВ).



Рисунок 15. Схема подключения **СВОХИТ-МЕТЕО 130-100** в режиме «Кровля/дор»

При одновременном подключении на один и тот же канал цифрового и аналогового датчика температуры (через НПТ и интерфейс 4...20 мА) приоритет измерения температуры отдаётся аналоговому датчику

СВОХИТ-МЕТЕО 130-100 в режиме «Кровля/дор» позволяет принудительно включать и выключать обогрев (функция Оттайка), также прибор может коммутировать питание подключенных датчиков осадков.

7.3.1. Порядок работы режима «Кровля/дор»

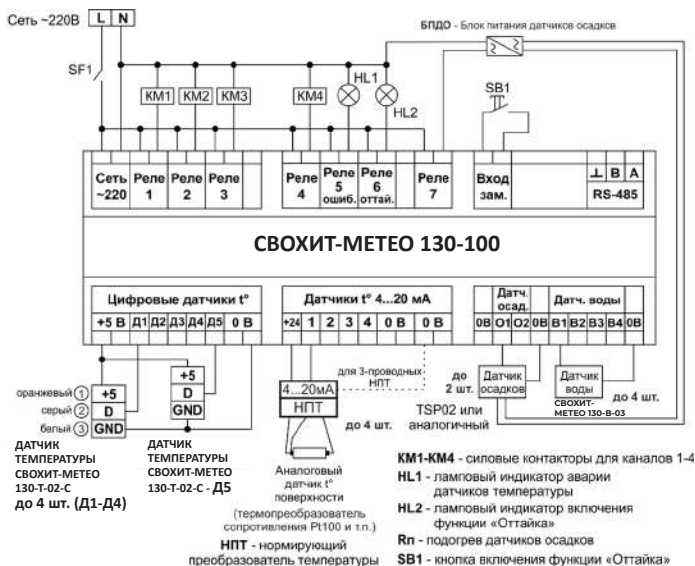
Алгоритм работы СВОХИТ-МЕТЕО 130-100 в этом режиме зависит от количества подключённых датчиков. Для работы этого режима необходим датчик температуры воздуха Д5. Когда температура окружающего воздуха находится в заданном в первом окне настроек диапазоне (см. рисунок 16, окно «Температура воздуха»), включается светодиод Питание Д0 на лицевой панели прибора и Реле 7, которое можно использовать для коммутации питания датчиков осадков (см. схему на рис. 15), а дальнейший алгоритм работы режима «Кровля/дор» зависит от наличия остальных датчиков.

Датчики осадков Д01 и Д02 действуют глобально на все каналы одновременно, а каждый датчик воды ДВ1-ДВ4 оказывает влияние только на соответствующий канал 1-4

7.3.1.1 Непрерывный обогрев во всём диапазоне рабочих температур

Если подключён только датчик t° воздуха Д5, датчиков t° поверхности 1-4 нет, датчики осадков (Д01 и Д02) и воды (ДВ1-ДВ4) выключены в меню прибора, независимо от их физического подключения, то таком случае, когда t° воздуха находится в заданном диапазоне (1-е окно настроек), на всех 4-х каналах СВОХИТ-МЕТЕО 130-100 (Реле 1-4) будет включён постоянный нагрев. Неиспользуемые каналы можно отключить в 7-м окне настроек (см. рисунок 16, окно «Обогрев на канале»).

7.3.1.2. Поддержание заданной температуры на каком-либо канале независимо от показаний Д0 и ДВ

Если подключён датчик t° воздуха Д5 и датчик t° поверхности для канала N, и для него установлена t° поверхности минимальная $\geq t^{\circ}$ поверхности – в 5-м окне настроек «Т по-верхн. минимал.» для этого канала установлена температура \geq температуры в 6-м окне «Т поверхности», – то когда t° воздуха находится в заданном диапазоне, будет включён обогрев на канале N для поддержания заданной для него температуры поверхности (см. рисунок 16, 6-е окно настроек «Т поверхности»).

Этот режим можно использовать, например, для обогрева дорожек, входных групп и т.п.: t° поверхности будет поддерживаться на

установленном уровне, только когда t° на улице будет в заданном диапазоне (когда обычно образуется наледь).

Пределы поддержания температуры одинаковы для любого канала и равны $+2^\circ\text{C}$: при установленной «Т поверхности» для канала N, например, $+10^\circ\text{C}$ температура на этом канале будет поддерживаться в пределах $+8\dots+12^\circ\text{C}$.

7.3.1.3. Подключён датчик t° воздуха Д5, датчики осадков и/или воды для канала N, но нет датчика t° поверхности для канала N

В данном случае неважно, подключен 1 или 2 датчика осадков (часто устанавливается 2 ДО на разных сторонах обогреваемого объекта), главное – подключить их программно в приборе во 2-м окне настроек (см. рисунок 16, окно «Чувств. датч. осадков»), указав нужную чувствительность 1-9 для каждого ДО, и физически установить ДО в разъёмы на приборе – поз. 22 на рисунке 3, также см. схему на рисунке 15. Датчик воды (ДВ) также следует включить программно в приборе для канала N с заданной чувствительностью

1-9 в 3-м окне настроек (см. рисунок 16, окно «Чувств. датчиков воды») и установить физически в N-й разъём для ДВ у прибора – поз. 23 на рис. 3, также см. схему подключения ДВ на рисунке 15.

Чувствительность ДО и ДВ:

1 – минимальная

9 – максимальная

Алгоритм работы следующий. Когда t° воздуха находится в заданном диапазоне, на лицевой панели будет гореть светодиод «Питание ДО», включится Реле 7 для коммутации питания (подогрева) ДО, и будет отслеживаться состояние ДО и ДВ для канала N. Если любой из этих датчиков сработает, то включится обогрев на канале N до тех пор, пока все ДО и ДВ для канала N полностью не высохнут. После их полного высыхания происходит догрев отапливаемой поверхности в течении времени «Время догрева, мин» (4-е окно настроек).

Питание на ДО подаётся, как правило, от внешнего блока питания, поставляемого вместе с датчиком осадков или приобретаемого отдельно – для получения подробной информации по использованию ДО обратитесь к инструкции на применяемые датчики осадков.

7.3.1.4. Подключён датчик t° воздуха Д5, датчики осадков и/или воды для канала N, и датчик t° поверхности для канала N

В данном случае неважно, подключен 1 или 2 датчика осадков (часто устанавливается 2 ДО на разных сторонах обогреваемого объекта), главное – подключить их программно в приборе во 2-м окне настроек (см. рисунок 16, окно «Чувств. датч. осадков»), указав нужную чувствительность 1-9 для каждого ДО, и физически установить ДО в разъёмы на приборе – поз. 22 на рисунке 3, также см. схему на рисунке 15. Датчик воды (ДВ) также следует включить программно в приборе для канала N с заданной чувствительностью 1-9 в 3-м окне настроек (см. рисунок 16, окно «Чувств. датчиков воды») и установить физически в N-й разъём для ДВ у прибора – поз. 23 на рис. 3, также см. схему подключения ДВ на рисунке 15.

Чувствительность ДО и ДВ:

1 – минимальная

9 – максимальная

Алгоритм работы такой. Когда t° воздуха находится в заданном диапазоне, на лицевой панели будет гореть светодиод «Питание ДО», включится Реле 7 для коммутации питания (подогрева) ДО, и будет отслеживаться состояние ДО и ДВ для канала N. При этом **включится обогрев** на канале N – будет поддерживаться **минимальная t°** , установленная в 5-м окне настроек «Т поверхн. минимал.» (см. рис. 16).

Если работает ДО1, или ДО2, или ДВ для канала N, то t° поддержания для канала N увеличится до значения Т поверхности, задаваемого в 6-м окне настроек «Т поверхности». По-вышенная t° поддержания для канала N будет действовать, пока все ДО и ДВ для канала N полностью не высохнут, а также после их полного высыхания в течении времени догрева «Время догрева, мин» (4-е окно настроек). По истечении этого времени, если на ДО1, ДО2 и ДВ для канала N не будет обнаружено осадков и воды, то t° поддержания для канала N снова опустится до минимального значения «Т поверхн. минимал.».

Пределы поддержания повышенной и минимальной температур одинаковы для любого канала и равны +2 °С. Примеры:

1.) при установленной «Т поверхности» для канала N, например, +20 °С температура на этом канале будет поддерживать-

ся в пределах +18...+22 °С. при срабатывании ДО и ДВ канала N;

2.) при установленной минимальной t° «Т поверхн. минимал.» для канала N, например, +10 °С температура на этом канале будет поддерживаться в пределах +8...+12 °С, пока ДО и ДВ канала N не сработают и если t° окружающего воздуха находится в установленном диапазоне.

Питание на ДО подаётся, как правило, от внешнего блока питания, поставляемого вместе с датчиком осадков или приобретаемого отдельно – для получения подробной информации по использованию ДО обратитесь к инструкции на применяемые датчики осадков.

7.3.1.5. Оттайка

Оттайка – это принудительное включение обогрева на всех каналах **независимо от пока-заний датчиков t° поверхности, датчика t° воздуха (Д5), ДО и ДВ** (* пример приведён в таблице ниже).

Оттайка – ручной режим управления обогревом, и он будет работать даже **при отсутствии всех датчиков**, подключаемых к **СВОХИТ-МЕТЕО 130-100**. Ниже показан пример срабатывания оттайки в **СВОХИТ-МЕТЕО 130-100** при установленных датчиках t° поверхности на каналы 3 и 4 и при отсутствии датчиков t° поверхности на каналах 1 и 2:

Канал	1	2	3	4
Наличие ДО	неважно	неважно	неважно	неважно
Наличие ДВ	неважно	неважно	неважно	неважно
Наличие датчика t° поверхности	нет	нет	да	да
Обогрев на канале включён? (окно «Обогрев на канале»)	Вкл	Вкл	Вкл	Вкл
Оттайка на канале – t° воздуха (Д5) находится в рабочем диапазоне	Включена	Включена	Выключена	Выключена
Оттайка на канале – t° воздуха (Д5) находится вне рабочего диапазона	Включена	Включена	Включена	Включена

Когда t° воздуха (Д5) находится в рабочем диапазоне и для какого-то канала (каналы 3 и 4, как в примере) подключён датчик t° поверхности – для этого канала не будет включаться принудительный обогрев при включении Оттайки, поскольку на нём и так поддерживается заданная t° поверхности. Если же t° воздуха находится вне рабочего диапазона, то t° поверхности на этих каналах не поддерживается, и при включении Оттайки будет включён принудительный обогрев и на этих каналах.

Для управления оттайкой надо подключить кнопку на вход поз.6 на рисунке 1 в соответствии со схемой на рисунке 15; рекомендуется использовать **кнопку без фиксации**.

При однократном нажатии на кнопку и удержании её в течении 0.5-1.0 с включается функция оттайки: срабатывают все реле 1-4, которые включены в окне настроек 7 «Обогрев на канале», на лицевой панели загорается светодиод (с/д) Оттайка (см. поз 9 на рисунке 2) и включается реле 6, к которому можно подсоединить индикаторную лампу в соответствии со схемой на рисунке 15, при повторном нажатии кнопки и удержании её в течении 0.5-1.0 с функция оттайки отключается, с/д Оттайка гаснет, выключается реле 6, а реле 1-4 управляют нагрузками в соответствии с введёнными уставками и показаниями датчиков температуры, ДО и ДВ.

Если для управления оттайкой используется кнопка с фиксацией, то формировать импульс запуска и импульс остановки оттайки придётся вручную: для включения оттайки следует нажать на кнопку, подождать примерно 0.5-1.0 с до включения с/д Оттайка, затем нажать на кнопку ещё раз. Для выключения оттайки следует нажать на кнопку, подождать примерно 0.5-1.0 с до выключения с/д Оттайка, затем нажать на кнопку ещё раз. Таким образом, если, например, при включении оттайки, кнопку с фиксацией нажать один раз, замкнув выводы поз. 6 на рисунке 1, и затем не нажать её повторно, разомкнув выводы на этом входе, то импульс запуска оттайки будет сформирован неправильно. Поэтому для управления оттайкой следует **использовать кнопку без фиксации**.

7.3.2. Настройка и активация режима «Кровля/дор»

Схема настройки режима «Кровля/дор» показана на рисунке 16, начиная со страницы выбора режима работы (см. рис. 7 из п. 6.1.). Навигация в окне «РЕЖИМЫ» осуществляется кнопками ВПРАВО и ВЛЕВО.

Для корректной работы **СВОХИТ-МЕТЕО 130-100** в рабочем диапазоне температур воздуха введён гистерезис в 0,5 °С: например, установлен диапазон -10...+5 °С и текущая t° воздуха +3 °С. Тогда алгоритм «Кровля/дор» работает в зависимости от сигналов подключенных датчиков в соответствии с п. 7.3.1.1-7.3.1.5, пока температура воздуха не поднимется выше +5,5 °С или не опустится ниже -10,5 °С. После выхода температуры воздуха за эти пределы (то есть с учётом гистерезиса в 0,5 °С) прибор снова будет работать в зависимости от сигналов датчиков, когда температура воздуха окажется в установленном диапазоне -10...+5 °С.



Рисунок 16.

Настройка режима «Кровля/дор»

Если диапазон температуры воздуха (1-е окно настроек, см. рисунок 16) введён с ошибкой – не выполняется соотношение

$t_{\min} < t_{\max}$, – то при нажатии кнопки МЕНЮ/ОК не будет совершён переход на следующую страницу и будет показано предупреждение об ошибке, при этом введённые данные не записываются в память прибора:

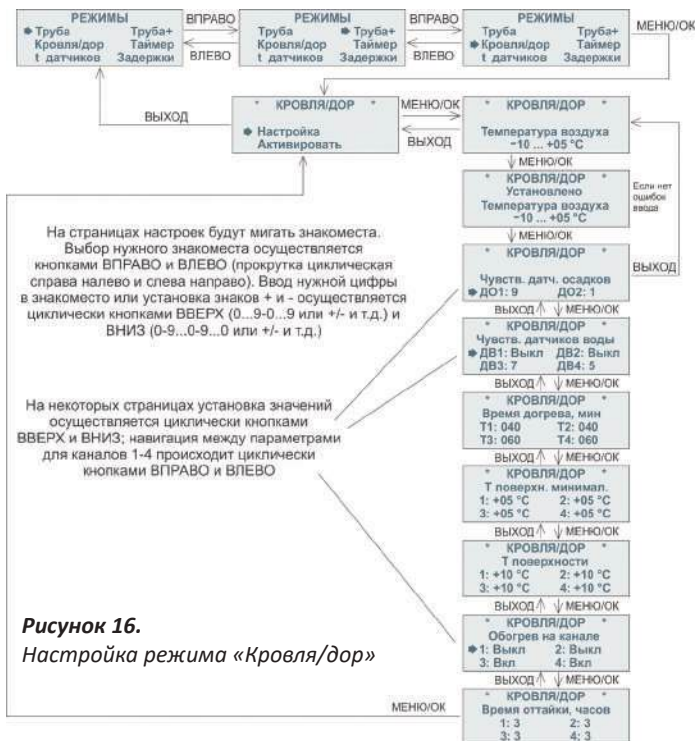
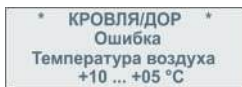

Для использования датчиков осадков и воды необходимо подключить их физически к **СВОХИТ-МЕТЕО 130-100**, а также настроить их чувствительность во 2-м и 3-м окне настроек («Чувств. датч. осадков» и «Чувств. датчиков воды»).

В 4-м окне настроек необходимо установить время догрева поверхностей после пропадания сигнала с датчиков осадков и воды: сигнал с датчиков пропадает, когда они полностью высыхают, но это не всегда означает также и полное освобождение обогреваемой поверхности от воды – в низинах, впадинах и выемках конструкции обогреваемой поверхности может остаться вода даже после полного высыхания ДВ и ДО. Для её полного испарения и предотвращения дальнейшего образования наледи следует установить время догрева в окне «Время догрева, мин».

В 5-м окне «Т поверхн. минимал.» устанавливается минимальная температура поддержания на поверхности для каналов 1-4, пока не сработали ДО и ДВ для соответствующего канала. В 6-м окне

«Т поверхности» устанавливается собственно температура поддержания для поверхности на каналах 1-4, когда сработали ДО или ДВ для соответствующего канала (см. п. 7.3.1.4.), она же – t° поддержания для поверхности вне зависимости от сигналов ДО и ДВ (в соответствии с п. 7.3.1.2.) – обогрев поверхности рекомендуется использовать для предотвращения образования наледи во входных группах перед зданиями и сооружениями, для обогрева лестниц, пандусов, крылец и подобных сооружений. Для использования ка-

нала управления (реле 1-4) его необходимо включить в 7-м окне настроек «Обогрев на канале».

Последнее 8-е окно настройки «Время оттайки, часов» позволяет задать требуемое время, на которое в ручном режиме будет включаться принудительный обогрев поверхностей (Оттайка) в соответствии с п. 7.3.1.5.

Диапазон регулировок параметров в режиме «Кровля/дор» и их предустановленные значения приведены в таблице 3. Схема активации режима показана на рисунке 17.

Таблица 3. Предустановленные параметры режима «Кровля/дор» и диапазон их регулировок

Канал	1	2	3	4
t° воздуха, °C, предуст.	-10...+5	-10...+5	-10...+5	-10...+5
Диапазон t° воздуха, °C	-69...+69	-69...+69	-69...+69	-69...+69
Чувствительность ДО, предуст.	Выкл	Выкл	Выкл	Выкл
Диапазон чувствительности ДО	Выкл-1-9	Выкл-1-9	Выкл-1-9	Выкл-1-9
Чувствительность ДВ, предуст.	Выкл	Выкл	Выкл	Выкл
Диапазон чувствительности ДВ	Выкл-1-9	Выкл-1-9	Выкл-1-9	Выкл-1-9
Время догрева, мин., предуст.	40	40	40	40
Диапазон времени догрева, мин.	0...199	0...199	0...199	0...199
t° поверхн. минимал., °C, предуст.	+5	+5	+5	+5
Диапазон t° поверхн. минимал, °C	-69...+69	-69...+69	-69...+69	-69...+69
t° поверхности, °C, предуст.	+10	+10	+10	+10
Диапазон t° поверхности, °C	-69...+69	-69...+69	-69...+69	-69...+69
Обогрев на канале	Вкл	Вкл	Вкл	Вкл
Время оттайки, часов, предуст.	3	3	3	3
Диапазон времени оттайки, ч	1...9	1...9	1...9	1...9



Рисунок 17.

Активация режима «Кровля/дор»

7.3.3. Информация на экране и индикация в режиме «Кровля/дор»

Рабочая информация в этом режиме отображается в 4 окнах (см. рис. 17). В 1-м окне показан установленный рабочий диапазон температуры воздуха и её текущее значение. Во 2-м и 3-м окне отображены установленные и текущие температуры обогреваемых поверхностей – символ X вместо числового значения температуры свидетельствует о неисправности или отсутствии датчика t°. В 4-м окне представлена информация о состоянии датчиков осадков и воды (см. рисунок 18).

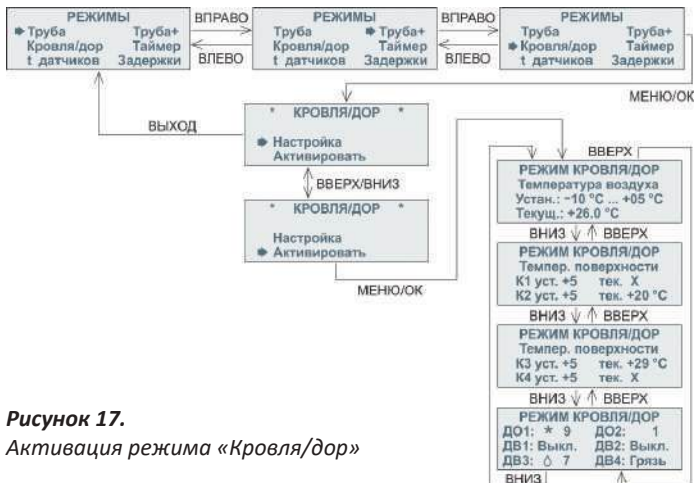

Рисунок 18. 4-е окно рабочего режима «Кровля дор»

1 – номер датчика осадков и воды (поз. 22 и 23 на рисунке 3)

2 и 3 – область предустановленных и текущих данных от ДО/ДВ:

2:

символ * – сработал ДО

символ капли – сработал ДВ

3: предустановленная чувствительность датчика

Выкл. – датчик выключен программно во 2-м или 3-м окне настроек (см. рис. 16)

Грязь – обнаружено короткое замыкание датчика, его необходимо прочистить от грязи или заменить

Светодиоды на лицевой панели СВОХИТ-МЕТЕО 130-100 отображают следующую информацию:

1.) При неисправности датчика температуры воздуха Д5 на лицевой панели загорается с/д Ошибка (поз. 13 на рис. 1)

2.) Включение нагрузок сопровождается включением соответствующих индикаторных с/д Реле 1-4

3.) При включении функции оттайки загорается с/д Оттайка

4.) Когда температура воздуха находится в заданном диапазоне, включается с/д Питание ДО

7.4. Режим «Таймер»

Режим «Таймер» позволяет управлять нагрузками с помощью широтно-импульсной модуляции (ШИМ) – к нагрузкам подводится определённая доля от максимально возможной мощности в зависимости от заданного коэффициента заполнения (см. п. 7.4.1).

В этом режиме **не нужны никакие датчики** – даже если они подключены, то их сигналы игнорируются. Схема подключения **СВОХИТ-МЕТЕО 130-100** в режиме «Таймер» показана на рисунке 19.



Рисунок 19. Схема подключения СВОХИТ-МЕТЕО 130-100 в режиме «Таймер»

7.4.1. Порядок работы режима «Таймер»

Этот режим используется для управления нагрузками на всех 4 каналах в зависимости от установленного периода нагрева и коэффициента заполнения в % для каждого из каналов в соответствии с рисунком 20.

Например, для канала 1 установлен период таймера 100 минут и коэффициент заполнения 50%, а для канала 2 установлен период таймера 90 минут и коэффициент заполнения 70%. Тогда, после активации режима «Таймер», для канала 1 первые 50% времени от 100 минут = 50 минут будет включено реле 1, а оставшиеся 50% периода (50 минут) реле 1 будет выключено. Для канала 2 аналогично: 70% от 90 минут = 63 минуты будет включён нагрев, оставшиеся 30% = 27 минут нагрев будет выключен.

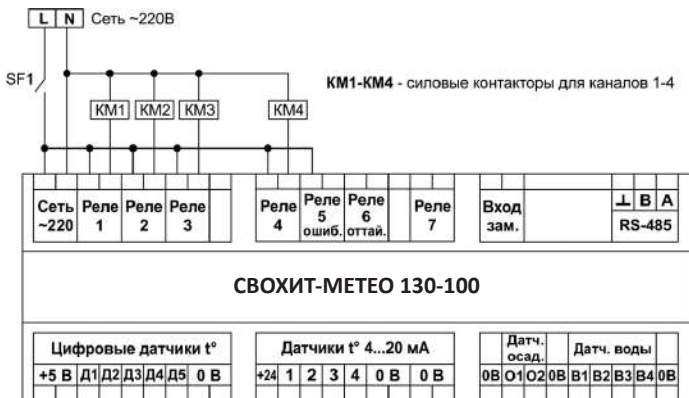

Рисунок 22. Активация режима «Таймер»

Если какой-то канал не используется в системе электроотопления и его нагрузка не подключена к **СВОХИТ-МЕТЕО 130-100** (Реле 1-4), то коммутацию на этом канале можно отключить программно, установив для него в окне настроек Период реле = 0 или коэффициент заполнения = 0. В таблице 4 приведены значения предустановленных параметров для режима «Таймер» и диапазон их регулировок.

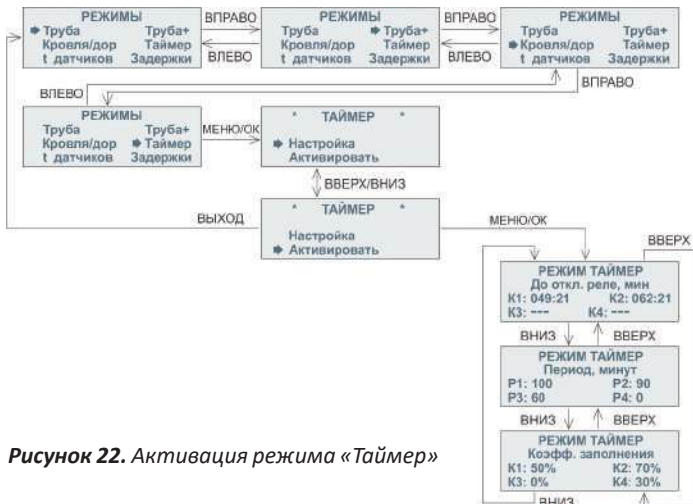

Рекомендуется устанавливать период коммутации реле для любого канала (1-е окно настройки «Период реле, минут») не меньше 10 минут, во избежание частых переключений реле регулятора, соответственно, быстрого износа реле и подключенных к ним контакторов

Таблица 4. *Предустановленные параметры режима «Таймер» и диапазон их регулировок*

Канал	1	2	3	4
Период, минут, предуст.	50	50	50	50
Диапазон периодов, минут	0...199	0...199	0...199	0...199
Коэффициент заполнения, %, предуст.	50	50	50	50
Диапазон коэффициентов заполнения, %	0...99	0...99	0...99	0...99

7.4.3. Информация на экране и индикация в режиме «Таймер»

Рабочая информация в этом режиме отображается в 3 окнах (см. рисунок 22). В 1-м окне отображается время в минутах до отключения реле на каждом канале. Во 2-м и 3-м окнах показаны предустановленные значения периода коммутации и коэффициента заполнения для каждого канала.

Если в 1-м окне для какого-то канала вместо оставшегося времени до отключения реле показаны символы «---», то этот канал отключён программно – в меню настроек режима для этого канала установлен Период реле = 0 или коэффициент заполнения = 0.

На лицевой панели прибора в случае включения нагрева на каком-либо канале загорается соответствующий светодиод Реле 1-4.

7.5. Режим «t датчиков»

Режим «t датчиков» отображает температуру со всех подключенных к прибору цифровых и аналоговых датчиков температуры. Этот режим можно использовать как сервисный на этапе пусконаладки или при диагностике системы электроотопления. Схема подключения **СВОХИТ-МЕТЕО 130-100** в режиме «t датчиков» показана на рисунке 23.

Этот режим не требует настройки, он активируется сразу в соответствии со схемой на рисунке 24.

Информация на экране прибора в режиме «t датчиков» отображается в двух окнах (см. рисунок 24): в 1-м окне показаны измененные значения температур от цифровых датчиков, во 2-м окне – значения температур от аналоговых датчиков, подключаемых к **СВОХИТ-МЕТЕО 130-100** через НПТ.



Рисунок 23. Схема подключения СВОХИТ-МЕТЕО 130-100 в режиме «t датчиков»



Рисунок 24. Активация режима «t датчиков»

7.6. Установка задержек включения и выключения реле

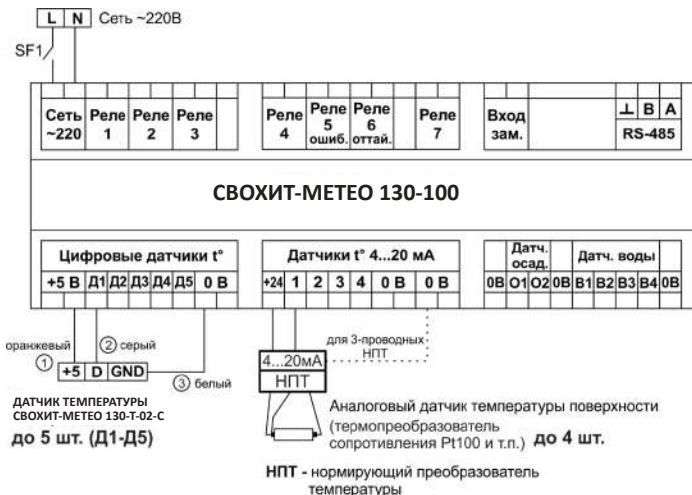
Терморегулятор СВОХИТ-МЕТЕО 130-100 позволяет настроить задержки включения и выключения реле на каналах 1-4 в случаях

управления инерционными и высокоинерционными нагревательными элементами (плавные пуски саморегулирующихся кабелей, мощная нагрузка на обогреваемом объекте, каскадное включение нескольких терморегуляторов и т.д.).

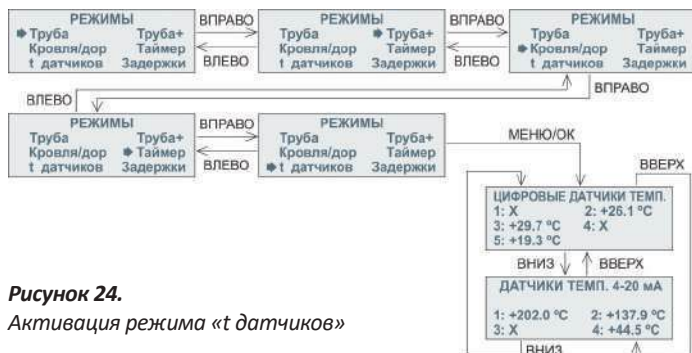
Задержки настраиваются в отдельном окне, и они применимы к режимам Труба, Труба+ и Кровля/Дор. Алгоритм работы задержек следующий:

1.) если для какого-то канала установлена задержка включения, например, 10 минут, и терморегулятор на основании сигналов датчиков определил, что необходимо включить нагрев на этом канале, то нагрев будет включён только спустя 10 минут ожидания, если на момент окончания ожидания всё ещё будет оставаться необходимость во включении нагрева на основании показаний датчиков;

2.) если для какого-то канала установлена задержка выключения, например, 20 минут, и терморегулятор на основании показаний датчиков определил, что необходимо выключить нагрев на этом канале, то нагрев будет выключен только спустя 20 минут ожидания, если на момент окончания ожидания всё ещё будет оставаться необходимость в выключении нагрева на основании сигналов датчиков.

Схема настройки задержек показана на рисунке 25. Окно настройки задержек находится в конце страницы выбора режима работы (см. рис. 7 из п. 6.1.)



Рисунок 25. Настройка задержек

Задержки и включения и выключения устанавливаются независимо для каждого из каналов в одном и том же окне: 1-е значение – задержка включения / 2-е значение – задержка выключения.

Единицы измерения задержек – **минуты**. Диапазон установки задержек включения и выключения *0...99 минут*. Предустановленные значения задержек включения и выключения – по 0 минут (без задержек). При установке задержек необходимо нажать на кнопку МЕНЮ/ОК для сохранения введённых значений, на экране в этот момент появится надпись «Установлено» (см. рисунок 25).

7.6.1. Особенности задержек включения и выключения реле для разных режимов работы терморегулятора

При использовании задержек в режиме «Труба» необходимо учитывать инерционность нагрузки, которой управляет **СВОХИТ-МЕТЕО 130-100**: задержки включения не должны быть слишком долгими, чтобы обогреваемый объект не остыл во время ожидания включения обогрева, а задержки выключения тоже не должны быть слишком долгими, но уже чтобы обогреваемый объект не перегрелся за счёт долгого неотключения нагрузки.

При использовании задержек в режиме «Труба+» задержки включения и выключения для канала N добавляются к периоду реле (циклу реле, см. п. 7.2.1.), растягивая этот период. Например, для канала N установлены такие параметры:

- 1.) задержка включения 10 минут,
- 2.) задержка выключения 20 минут,
- 3.) цикл реле 30 минут,

4.) пусть в данный момент соотношение текущей и установленной температуры на канале таково, что вычисленный коэфф. мощности равен 50%, то есть время включения реле = 15 минут

В таком случае с учётом задержек период реле растянется на время задержек $10+20 = 30$ минут, то есть составит $30+30 = 60$ минут. Время включенного состояния реле будет равно $15+20 = 35$ минут, а время выключенного состояния реле будет равно $15+10 = 25$ минут. С учётом задержек несмотря на вычисленный коэффициент заполнения 50% фактический коэффициент заполнения будет равен $35/60 \sim 58,33\%$.

Если в режиме «Труба+» некоторые из каналов работают по собственным датчикам t° 1-4 в режиме поддержания температуры на канале, то есть, фактически, в режиме «Труба», то при установке задержек для этих каналов необходимо учитывать инерционность подключенных к ним нагрузок.

Если какие-то каналы работают в режиме ограничения, то есть пропорциональное управление по датчику Д5, но с отслеживанием максимальной t° датчиками на каналах, то при достижении верхнего предела t° отключение нагрузки происходит сразу, без задержек выключения, и при остывании ниже нижнего предела t° включение нагрузки происходит также без задержек включения.

При использовании задержек в режиме «Кровля/Дор» ко времени догрева канала N добавляется только задержка включения, а задержка выключения для этого канала происходит самостоятельно, когда заканчивается этот суммарный период догрева и настает время выключить нагрузку.

Если в режиме «Кровля/Дор» некоторые из каналов работают по собственным датчикам t° 1-4 в режиме поддержания температуры на канале, то при установке задержек для этих каналов необходимо учитывать инерционность подключенных к ним нагрузок.

Задержки включения и выключения также работают и при включении/выключении оттайки

8. НАСТРОЙКА НПТ

Аналоговые датчики температуры подключаются к **СВОХИТ-МЕТЕО 130-100** через нормирующие преобразователи температуры – НПТ, – преобразующие сигнал от аналоговых датчиков (термосопротивлений) в сигнал токовой петли 4-20 мА. Калибровка выходного сигнала НПТ осуществляется на самом таком преобразователе – для получения подробной информации обратитесь к инструкции на применяемые НПТ.

Для правильной работы с НПТ в терморегуляторе **СВОХИТ-МЕТЕО 130-100** необходимо задать требуемые значения минимальной и максимальной температуры в зависимости от минимального (4 мА) и максимального (20 мА) токового сигнала для каждого канала, к которому подключаются НПТ.

Если значения на какой-то странице настроек введены неправильно (вне допустимых значений, или не выполняется соотношение $t_{4\text{мА}} < t_{20\text{мА}}$), то при нажатии кнопки МЕНЮ/ОК не будет совершён переход на следующую страницу и будет показано предупреждение об ошибке, при этом введённые данные не записываются в память прибора:

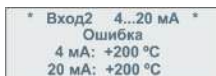

* Вход2 4...20 мА *
Ошибка
4 мА: +200 °С
20 мА: +200 °С

9. СВЯЗЬ СВОХИТ-МЕТЕО 130-100 С ПК ПО MODBUS

Удалённое управление **СВОХИТ-МЕТЕО 130-100** через ПК осуществляется с помощью протокола MODBUS RTU по интерфейсу RS-485 (клеммы А и В – поз. 7 на рисунке 1). Для наладки связи с ПК требуется задать прибору адрес устройства и выбрать скорость обмена данными. Эти параметры настраиваются в пункте «MODBUS» Главного меню (о том, как войти в Главное меню, см. п. 4.2.3.). Схема выбора скорости обмена данными на примере установки 115200 кбит/с приведена на рисунке 27, а установка адреса устройства показана на рисунке 28.

Доступные значения скоростей обмена данными, кбит/с: 2400, 4800, 7200, 9600, 14400, 19200, 28800, 38400, 57600, 76800, 115200 и 230400. Возможные адреса устройства в сети MODBUS – от 1 до 247.



Рисунок 28. Установка адреса устройства в сети MODBUS

В **СВОХИТ-МЕТЕО 130-100** реализовано 2 функции MODBUS:

- 1.) 0x03 – READ HOLDING REGISTERS (Получение текущего значения одного или нескольких регистров хранения);
- 2.) 0x10 – PRESET MULTIPLE REGISTERS (Установить новые значения нескольких последовательных регистров).
- 3.) Количество стоп-бит – 2.
- 4.) Длина слова данных – 8 бит.
- 5.) Контроль четности – нет.

Особенности протокола MODBUS:

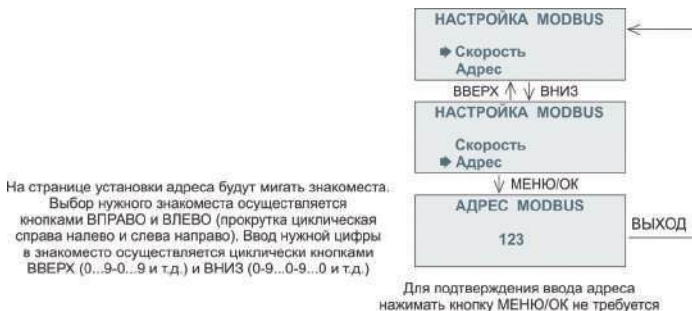
- 1.) Полином вычисления контрольный суммы CRC16 – 0xA001;
- 2.) Порядок передачи контрольной суммы: первый байт – LOW, второй – HIGH;
- 3.) Предустановленная скорость MODBUS – 19200 кбит/с
- 4.) Предустановленный адрес устройства – 123;
- 5.) Чтобы узнать адрес **СВОХИТ-МЕТЕО 130-100**, надо послать ему команду 0x03 с адресом устройства 0. Ответ от **СВОХИТ-МЕТЕО 130-100** в таком случае состоит из 4 байт: 1 – адрес устройства, 2 – код запроса (0x03), 3 и 4 байты – CRC16.
- 6.) При настройке параметров MODBUS RTU в SCADA-системе АСУ ТП для подключения **СВОХИТ-МЕТЕО 130-100** при средних ско-

ростях обмена данными рекомендуется устанавливать величину таймаута ожидания ответа от устройства не менее 100 мс, а для низких скоростей (ниже 9600 кбит/с) – порядка 300 мс и более.

9.1. Таблица регистров MODBUS для СВОХИТ-МЕТЕО 130-100

В таблице 5 представлены регистры **СВОХИТ-МЕТЕО 130-100** для связи с ПК по MODBUS. Тип данных всех регистров MODBUS в **СВОХИТ-МЕТЕО 130-100** – signed int16, то есть знаковое целочисленное 16-битное значение типа int. В таблице 5 в столбце «Назначение регистра» значения приведены в десятичном формате (DEC).

Регистры с порядковыми номерами от 0 до 99 содержат значения всех вводимых через Главное меню параметров (данные для режимов работы, значения настройки НПТ и т.д.).

При вводе параметров в СВОХИТ-МЕТЕО 130-100 с ПК через систему АСУ ТП (или любое другое аналогичное ПО) следует следить за их нахождением в допустимом диапазоне, указанном для каждого значения в соответствующих главах настоящего Руководства и таблице 5, во избежание неправильной работы прибора.

Регистры с порядковыми номерами от 100 до 134 содержат значения текущих параметров **СВОХИТ-МЕТЕО 130-100**, измеряемых и изменяющихся во время работы прибора: текущие температуры поверхности на каждом канале, состояние реле, коэффициент мощности и т.д.

Данные регистров 100-108 (текущие значения датчиков температуры) представлены в формате x10 – значение температуры, умноженное на 10. Например:

1.) Текущая t° цифрового датчика Д1 = +25,6 °С. Тогда в регистре 100 (0x64) будет значение 256

2.) Текущая t° цифрового датчика Д2 = -19,6 °С. Тогда в регистре 101 (0x65) будет значение -196

3.) Текущая t° аналогового датчика на 3 канале = +357,2 °С. Тогда в регистре 107 (0x6B) будет значение 3572

4.) На 4 канале отсутствует аналоговый датчик. Тогда в регистре 108 (0x6C) будет значение -4040

Таблица 5. Регистры СВОХИТ-МЕТЕО 130-100 для связи с ПК по MODBUS

Название регистра	Адрес		Чтение 0x03	Запись 0x10	Назначение регистра
	DEC	HEX			
ДАННЫЕ ДЛЯ РЕЖИМА «ТРУБА»					
chan1TempStart	0	0	+	+	Начальная t° канала 1
chan1TempFinish	1	1	+	+	Конечная t° канала 1
chan2TempStart	2	2	+	+	Начальная t° канала 2
chan2TempFinish	3	3	+	+	Конечная t° канала 2
chan3TempStart	4	4	+	+	Начальная t° канала 3
chan3TempFinish	5	5	+	+	Конечная t° канала 3
chan4TempStart	6	6	+	+	Начальная t° канала 4
chan4TempFinish	7	7	+	+	Конечная t° канала 4
dtEmerg1	8	8	+	+	Индикация аварии датчика на канале 1: 1 - Вкл, 0 - Выкл
dtEmerg2	9	9	+	+	Индикация аварии датчика на канале 2: 1 - Вкл, 0 - Выкл
dtEmerg3	10	A	+	+	Индикация аварии датчика на канале 3: 1 - Вкл, 0 - Выкл
dtEmerg4	11	B	+	+	Индикация аварии датчика на канале 4: 1 - Вкл, 0 - Выкл
ДАННЫЕ ДЛЯ РЕЖИМА «ТРУБА+»					
ch1TempStartP	12	C	+	+	Т вкл. канала 1
ch1TempFinishP	13	D	+	+	Т выкл. канала 1
ch2TempStartP	14	E	+	+	Т вкл. канала 2
ch2TempFinishP	15	F	+	+	Т выкл. канала 2
ch3TempStartP	16	10	+	+	Т вкл. канала 3
ch3TempFinishP	17	11	+	+	Т выкл. канала 3

ch4TempStartP	18	12	+	+	Т вкл. канала 4
ch4TempFinishP	19	13	+	+	Т выкл. канала 4
ch1TempAirMinP	20	14	+	+	Т возд. Мин. канала 1
ch2TempAirMinP	21	15	+	+	Т возд. Мин. канала 2
ch3TempAirMinP	22	16	+	+	Т возд. Мин. канала 3
ch4TempAirMinP	23	17	+	+	Т возд. Мин. канала 4
relay1CycleP	24	18	+	+	Цикл реле канала 1
relay2CycleP	25	19	+	+	Цикл реле канала 2
relay3CycleP	26	1A	+	+	Цикл реле канала 3
relay4CycleP	27	1B	+	+	Цикл реле канала 4
modeRelay1_Plus	28	1C	+	+	Алгоритм работы реле на канале 1: 1 - Поддержание, 0 - Ограничение
modeRelay2_Plus	29	1D	+	+	Алгоритм работы реле на канале 2: 1 - Поддержание, 0 - Ограничение
modeRelay3_Plus	30	1E	+	+	Алгоритм работы реле на канале 3: 1 - Поддержание, 0 - Ограничение
modeRelay4_Plus	31	1F	+	+	Алгоритм работы реле на канале 4: 1 - Поддержание, 0 - Ограничение
dtEmerg1Plus	32	20	+	+	Индикация аварии датчика на канале 1: 1 - Вкл, 0 - Выкл
dtEmerg2Plus	33	21	+	+	Индикация аварии датчика на канале 2: 1 - Вкл, 0 - Выкл
dtEmerg3Plus	34	22	+	+	Индикация аварии датчика на канале 3: 1 - Вкл, 0 - Выкл

dtEmerg4Plus	35	23	+	+	Индикация аварии датчика на канале 4: 1 - Вкл, 0 - Выкл
ДАННЫЕ ДЛЯ РЕЖИМА «КРОВЛЯ/ДОР»					
do1Sensitivity	36	24	+	+	Чувствительность ДО1: 1-9, 0 - Выкл
do2Sensitivity	37	25	+	+	Чувствительность ДО2: 1-9, 0 - Выкл
dw1Sensitivity	38	26	+	+	Чувствительность ДВ1: 1-9, 0 - Выкл
dw2Sensitivity	39	27	+	+	Чувствительность ДВ2: 1-9, 0 - Выкл
dw3Sensitivity	40	28	+	+	Чувствительность ДВ3: 1-9, 0 - Выкл
dw4Sensitivity	41	29	+	+	Чувствительность ДВ4: 1-9, 0 - Выкл
airTempMinRoofPath	42	2A	+	+	Нижний предел рабочего диапазона t° воздуха
airTempMaxRoofPath	43	2B	+	+	Верхний предел рабочего диапазона t° воздуха
surfaceTempCh1RoofPath	44	2C	+	+	t° поверхности минимальная канала 1
surfaceTempCh2RoofPath	45	2D	+	+	t° поверхности минимальная канала 2
surfaceTempCh3RoofPath	46	2E	+	+	t° поверхности минимальная канала 3
surfaceTempCh4RoofPath	47	2F	+	+	t° поверхности минимальная канала 4
surfaceTempCh1RoofPathMAX	48	30	+	+	t° поверхности канала 1
surfaceTempCh2RoofPathMAX	49	31	+	+	t° поверхности канала 2
surfaceTempCh3RoofPathMAX	50	32	+	+	t° поверхности канала 3
surfaceTempCh4RoofPathMAX	51	33	+	+	t° поверхности канала 4

delay1RoofPath	52	34	+	+	Время догрева канала 1
delay2RoofPath	53	35	+	+	Время догрева канала 2
delay3RoofPath	54	36	+	+	Время догрева канала 3
delay4RoofPath	55	37	+	+	Время догрева канала 4
pathHeat1	56	38	+	+	Обогрев на канеле 1: 1 - Вкл, 0 - Выкл
pathHeat2	57	39	+	+	Обогрев на канеле 2: 1 - Вкл, 0 - Выкл
pathHeat3	58	3A	+	+	Обогрев на канеле 3: 1 - Вкл, 0 - Выкл
pathHeat4	59	3B	+	+	Обогрев на канеле 4: 1 - Вкл, 0 - Выкл
pathHeatHours1	60	3C	+	+	Время оттайки для канала 1
pathHeatHours2	61	3D	+	+	Время оттайки для канала 2
pathHeatHours3	62	3E	+	+	Время оттайки для канала 3
pathHeatHours4	63	3F	+	+	Время оттайки для канала 4
ДАННЫЕ ДЛЯ РЕЖИМА «ТАЙМЕР»					
timer1Period	64	40	+	+	Период реле на канале 1
timer2Period	65	41	+	+	Период реле на канале 2
timer3Period	66	42	+	+	Период реле на канале 3
timer4Period	67	43	+	+	Период реле на канале 4
timer1Percent	68	44	+	+	Коэффициент заполнения на канале 1

timer2Percent	69	45	+	+	Коэффициент заполнения на канале 2
timer3Percent	70	46	+	+	Коэффициент заполнения на канале 3
timer4Percent	71	47	+	+	Коэффициент заполнения на канале 4
НАСТРОЙКИ ДАТЧИКОВ ТЕМПЕРАТУРЫ 4...20 мА					
t4mA1	72	48	+	+	t° при сигнале 4 мА от НПТ на канале 1
t20mA1	73	49	+	+	t° при сигнале 20 мА от НПТ на канале 1
t4mA2	74	4A	+	+	t° при сигнале 4 мА от НПТ на канале 2
t20mA2	75	4B	+	+	t° при сигнале 20 мА от НПТ на канале 2
t4mA3	76	4C	+	+	t° при сигнале 4 мА от НПТ на канале 3
t20mA3	77	4D	+	+	t° при сигнале 20 мА от НПТ на канале 3
t4mA4	78	4E	+	+	t° при сигнале 4 мА от НПТ на канале 4
t20mA4	79	4F	+	+	t° при сигнале 20 мА от НПТ на канале 4
ОБЩИЕ НАСТРОЙКИ					
currentMode	80	50	+	+	Текущий режим работы: 1 - Труба, 2 - Труба+, 3 - Кровля/дор, 4 - Таймер, 5 - t датчиков
turnONdelay1	81	51	+	+	Задержка включения Реле 1, минут
turnONdelay2	82	52	+	+	Задержка включения Реле 2, минут
turnONdelay3	83	53	+	+	Задержка включения Реле 3, минут

turnONdelay4	84	54	+	+	Задержка включения Реле 4, минут
turnOFFdelay1	85	55	+	+	Задержка выключения Реле 1, минут
turnOFFdelay2	86	56	+	+	Задержка выключения Реле 2, минут
turnOFFdelay3	87	57	+	+	Задержка выключения Реле 3, минут
turnOFFdelay4	88	58	+	+	Задержка выключения Реле 4, минут
Служебные переменные	89-92		-	-	
mbAdres	93	5D	+	-	Адрес устройства в сети MODBUS
password1	94	5E	+	-	1-я цифра пароля
password2	95	5F	+	-	2-я цифра пароля
password3	96	60	+	-	3-я цифра пароля
password4	97	61	+	-	4-я цифра пароля
password5	98	62	+	-	5-я цифра пароля
Служебные переменные	99		-	-	
versionP_1	190	BE	+	-	1-я цифра версии ПО
versionP_2	191	BF	+	-	2-я цифра версии ПО
versionP_3	192	C0	+	-	3-я цифра версии ПО
ДАнные ВО ВРЕмя РАБОты ПРИБОРА					
currTempST22ch1	100	64	+	-	Текущая t° на входе Д1 x10, -4040 – ошибка датчика
currTempST22ch2	101	65	+	-	Текущая t° на входе Д2 x10, -4040 – ошибка датчика
currTempST22ch3	102	66	+	-	Текущая t° на входе Д3 x10, -4040 – ошибка датчика

currTempST22ch4	103	67	+	-	Текущая t° на входе Д4 x10, -4040 – ошибка датчика
currTempST22ch5	104	68	+	-	Текущая t° на входе Д5 x10, -4040 – ошибка датчика
currTemp4_20ch1	105	69	+	-	Текущая t° на входе 1 4-20 мА x10, -4040 – ошибка датчика
currTemp4_20ch2	106	6A	+	-	Текущая t° на входе 2 4-20 мА x10, -4040 – ошибка датчика
currTemp4_20ch3	107	6B	+	-	Текущая t° на входе 3 4-20 мА x10, -4040 – ошибка датчика
currTemp4_20ch4	108	6C	+	-	Текущая t° на входе 4 4-20 мА x10, -4040 – ошибка датчика
stateRelay1	109	6D	+	-	Состояние реле 1: 1 - Вкл, 0 - Выкл
stateRelay2	110	6E	+	-	Состояние реле 2: 1 - Вкл, 0 - Выкл
stateRelay3	111	6F	+	-	Состояние реле 3: 1 - Вкл, 0 - Выкл
stateRelay4	112	70	+	-	Состояние реле 4: 1 - Вкл, 0 - Выкл
stateRelayPSHeat	113	71	+	-	Состояние реле 7 (Питание ДО): 1 - Вкл, 0 - Выкл
stateRelayDefrost	114	72	+	-	Состояние реле 6 (Оттайка): 1 - Вкл, 0 - Выкл
stateRelayError	115	73	+	-	Состояние реле 5 (Ошибка): 1 - Вкл, 0 - Выкл

dutyCyclePlus1	116	74	+	-	Текущий коэфф. Заполнения (% мощности) в режиме Труба+ на канале 1
dutyCyclePlus2	117	75	+	-	Текущий коэфф. Заполнения (% мощности) в режиме Труба+ на канале 2
dutyCyclePlus3	118	76	+	-	Текущий коэфф. Заполнения (% мощности) в режиме Труба+ на канале 3
dutyCyclePlus4	119	77	+	-	Текущий коэфф. Заполнения (% мощности) в режиме Труба+ на канале 4
timeToRelay1_OFF_min	120	78	+	-	Время в минутах до отключения реле в режиме Таймер на канале 1
timeToRelay1_OFF_sec	121	79	+	-	Время в секундах до отключения реле в режиме Таймер на канале 1
timeToRelay2_OFF_min	122	7A	+	-	Время в минутах до отключения реле в режиме Таймер на канале 2
timeToRelay2_OFF_sec	123	7B	+	-	Время в секундах до отключения реле в режиме Таймер на канале 2
timeToRelay3_OFF_min	124	7C	+	-	Время в минутах до отключения реле в режиме Таймер на канале 3

timeToRelay3_OFF_sec	125	7D	+	-	Время в секундах до отключения реле в режиме Таймер на канале 3
timeToRelay4_OFF_min	126	7E	+	-	Время в минутах до отключения реле в режиме Таймер на канале 4
timeToRelay4_OFF_sec	127	7F	+	-	Время в секундах до отключения реле в режиме Таймер на канале 4
stateD01	128	80	+	-	Состояние Д01: 80 ('P') - датчик сработал, 78 ('N') - датчик не сработал, 68 ('D') - грязный датчик, 88 ('X') - датчик отключён программно
stateD02	129	81	+	-	Состояние Д02: 80 ('P') - датчик сработал, 78 ('N') - датчик не сработал, 68 ('D') - грязный датчик, 88 ('X') - датчик отключён программно
stateDW1	130	82	+	-	Состояние ДВ1: 80 ('P') - датчик сработал, 78 ('N') - датчик не сработал, 68 ('D') - грязный датчик, 88 ('X') - датчик отключён программно
stateDW2	131	83	+	-	Состояние ДВ2: 80 ('P') - датчик сработал, 78 ('N') - датчик не сработал, 68 ('D') - грязный датчик, 88 ('X') - датчик отключён программно

stateDW3	132	84	+	-	Состояние ДВ3: 80 ('P') - датчик сработал, 78 ('N') - датчик не сработал, 68 ('D') - грязный датчик, 88 ('X') - датчик отключён программно
stateDW4	133	85	+	-	Состояние ДВ4: 80 ('P') - датчик сработал, 78 ('N') - датчик не сработал, 68 ('D') - грязный датчик, 88 ('X') - датчик отключён программно
defrost	134	86	+	+	Управление Оттайкой. При записи: 1 - включение, 0 - выключение. При чтении: 1 - оттайка включена, 0 - выключена * При включении или выключении оттайки следует однократно отправить команду 0x10 с нужным значением (1 или 0) этого регистра

10. СБРОС НАСТРОЕК СВОХИТ-МЕТЕО 130-100

Для того, чтобы сбросить все предустановленные настройки у **СВОХИТ-МЕТЕО 130-100** до значений по умолчанию, необходимо выполнить следующую последовательность действий:

- 1.) Полностью выключить питание прибора;
- 2.) Нажать и удерживать одновременно кнопки МЕНЮ/ОК и ВЫХОД (см. рисунок 2);
- 3.) Подать питание на прибор;
- 4.) Дождаться появления приветственного экрана или другой информации на экране;
- 5.) После этих действий все установки прибора примут значения по умолчанию

II. ЧАСТО ЗАДАВАЕМЫЕ ВОПРОСЫ ПО СВОХИТ-МЕТЕО 130-100

1.) В режиме «Труба» или «Труба+» на некоторые из каналов 1-4 не подключены датчики температуры, при этом не горит индикатор ошибки на лицевой панели и не срабатывает

реле 5 – необходимо проверить, включена ли индикация на соответствующих каналах в меню выбранного режима

2.) В режиме «Таймер» на каких-то каналах вместо времени до отключения отображаются символы «---» и не включаются реле на этих каналах – для соответствующих каналов в меню установлен период или коэффициент заполнения, равные 0

3.) В режиме «Кровля/дор» к прибору подключены датчики осадков и воды, но на некоторых или на всех каналах не включаются реле – необходимо проверить, подключены ли датчики программно в меню этого режима (установлена ли для них чувствительность), а также убедиться в последнем окне индикации режима «Кровля/дор», что датчики не загрязнены (см. пункт 7.3.3)

4.) В режиме «Кровля/дор» сработали датчики осадков или воды, но обогрев не включился – убедиться, что температура воздуха (1-е окно «Температура воздуха») находится в установленном диапазоне

5.) В режиме «Кровля/дор» при включении оттайки обогрев включился не на всех каналах – убедиться, что к выключенным каналам не подключены датчики t° поверхности, или, если они подключены, то t° воздуха не находится в установленном диапазоне

6.) В режиме «Кровля/дор» на некоторых каналах не включается обогрев, но все условия для этого соблюдены – необходимо проверить, что обогрев на этих каналах включён программно в меню прибора (окно «Обогрев на канале» в соответствии с пунктом 7.3.2. и рисунком 16)

12. ИСПРАВЛЕНИЯ В ВЕРСИИ 2.0.2

В прошивке версии 2.0.2 исправлены следующие выявленные ошибки:

1.) В версии 2.0.1 при установке значений задержек включения и выключения через MODBUS эти значения записывались в память **СВОХИТ-МЕТЕО 130-100**, но не учитывались на момент их записи, они не имели значения до установки их в меню прибора или до включения прибора по-новой. Например, пусть в версии 2.0.1 изначально или с помощью кнопок на лицевой панели все задержки были установлены по 0 минут, а через MODBUS установлены задержки включения по 10 минут для каждого канала, а задержки выключения по 20 минут. Тогда в меню задержек (см. п. 7.6) будут отображены новые значения по 10/20 минут на включение/выключение для каждого канала, они будут записаны в память прибора, но он всё равно будет работать по задержкам 0/0, установленным на лицевой панели. Новые задержки 10/20 в версии 2.0.1 применились бы только после сброса питания или при нажатии кнопки ОК в меню задержек. **В версии 2.0.2 эта ошибка устранена**

13. ТРЕБОВАНИЯ БЕЗОПАСНОСТИ

Подключение терморегулятора **СВОХИТ-МЕТЕО 130-100** должно производиться квалифицированным электриком. **Все работы по монтажу и подключению СВОХИТ-МЕТЕО 130-100 следует проводить при отключенном напряжении питания.**

Для обеспечения безопасной эксплуатации системы обогрева, необходимо использовать аппараты защиты от сверхтоков (автоматический выключатель), а также АВДТ (УЗО или дифавтомат) с номинальным отключающим дифференциальным током не более 30 мА.

14. ГАРАНТИИ ИЗГОТОВИТЕЛЯ

Терморегулятор **СВОХИТ-МЕТЕО 130-100** испытан предприятием-изготовителем и признан годным к эксплуатации.

Гарантийный срок - 2 года с даты продажи

В течение гарантийного срока покупатель имеет право на ремонт или замену изделия при обнаружении неисправностей, произошедших по вине изготовителя и при условии выполнения указаний по установке и эксплуатации, изложенных в настоящей инструкции.

При отсутствии в паспорте отметки торгующей организации гарантийный срок исчисляется со дня выпуска терморегулятора предприятием-изготовителем. В течение гарантийного срока в случае обнаружения неисправности по вине изготовителя и при соблюдении правил монтажа, эксплуатации, транспортирования и хранения, покупатель имеет право на его бесплатный ремонт. Гарантийный ремонт осуществляется при предъявлении настоящего паспорта с датой продажи и штампом предприятия-изготовителя.

Изготовитель, ни при каких условиях не несет ответственности за какой-либо ущерб (включая все, без исключения, случаи потери прибылей, прерывания деловой активности либо других денежных потерь), связанных с использованием или невозможностью использования купленного изделия. В любом случае возмещение согласно данным гарантийным условиям не может превышать стоимости, фактически уплаченной покупателем за изделие или единицу оборудования, приведшую к убыткам.

15. ТРАНСПОРТИРОВКА И ХРАНЕНИЕ

Терморегулятор **СВОХИТ-МЕТЕО 130-100** в упаковке изготовителя может транспортироваться всеми видами транспорта при температуре от -40°C до $+60^{\circ}\text{C}$, относительной влажности воздуха (при температуре $+25^{\circ}\text{C}$) не более 80%. Транспортировку следует осуществлять в закрытом транспорте.

Хранение прибора производится в заводской упаковке. Температурный диапазон хранения от -40°C до $+60^{\circ}\text{C}$. Относительная влажность воздуха (при температуре $+25^{\circ}\text{C}$) не более 80%. Воздух в помещении не должен содержать пыли, паров кислот и щелочей, а также газов, вызывающих коррозию.

16. СВЕДЕНИЯ О РЕКЛАМАЦИЯХ

При возникновении неисправностей в течение гарантийного срока покупатель должен незамедлительно направить рекламацию изготовителю.

17. СВИДЕТЕЛЬСТВО О ПРИЁМКЕ

Терморегулятор **СВОХИТ-МЕТЕО 130-100** прошёл заводские испытания и признан годным к эксплуатации

Дата изготовления _____

Штамп ОТК

Подпись _____

Дата продажи (отгрузки) _____

Штамп магазина

Товар сертифицирован

СВОХИТ
_____ своё тепло